

# PREISLISTE LISTE DE PRIX

**HURNI**  
Gruppe

GÜLTIG AB 1. JANUAR 2026  
VALABLE DÈS LE 1<sup>ER</sup> JANVIER 2026



**HURNI**  
Kies und Beton

**FUNICAR**  
MULDENZENTRALE  
CENTRALE DE BENNES

**HURNI**  
Aushub und Rückbau

**REMO**  
RECYCLING AG

STEIN  
BRUCH  
VORBERG



## Hurni Kies- und Betonwerk AG

Grubenweg 9, 2572 Sutz  
Telefon 032 397 00 30  
Telefax 032 397 00 40  
admin@hurniag.ch  
www.hurniag.ch



Wir freuen uns auf die gute Zusammenarbeit und wünschen unserer Kundschaft und Geschäftspartnern ein erfolgreiches Jahr.

Nous nous réjouissons pour la bonne collaboration et souhaitons à toute notre clientèle ainsi qu'à nos partenaires une année pleine de succès.

## VERWALTUNGSRAT / CONSEIL D'ADMINISTRATION



### Fritz R. Hurni

Delegierter des Verwaltungsrates, Vorsitz GL,  
Leiter Zentrale Dienste

Délégué du conseil d'administration, Président  
du CA, Responsable Services centraux

Telefon 032 397 00 44  
f.hurni@hurniag.ch



### Thomas Hurni

Verwaltungsratspräsident

Président du conseil d'administration

Telefon 032 397 00 45  
t.hurni@hurniag.ch

## ADMINISTRATION



### Felix Neff

Leiter Buchhaltung

Responsable comptabilité

Telefon 032 397 00 42  
f.neff@hurniag.ch



### Florence Marti

Rechnungswesen / Fakturierung

Comptabilité / facturation

Telefon 032 329 13 39  
f.marti@hurniag.ch



### Mathias Kuratli

Rechnungswesen / Fakturierung

Comptabilité / facturation

032 397 00 43  
m.kuratli@hurniag.ch



### Coni Scheurer

Verkauf / Fakturierung

Comptabilité / facturation

032 397 00 48  
c.scheurer@hurniag.ch

## BAUSTOFFE / MATÉRIAUX DE CONSTRUCTION



**Martin Benninger**  
Leiter Verkauf & Qualitätssicherung  
Responsable Vente & assurance-qualité  
Telefon 032 397 00 36  
m.benninger@hurniag.ch



**Gazmend Shabanaj**  
Leiter Baustoffe  
Responsable Matériaux de construction  
Telefon 032 329 13 44  
g.shabanaj@hurniag.ch



**Roger Flück**  
Baustoffprüfer dipl.  
Contrôleur de matériaux dipl.  
Telefon 076 291 58 03  
r.flueck@hurniag.ch



**Andrea Häfliger**  
Disponentin  
Gestionnaire  
Telefon 032 397 00 38  
dispo@hurniag.ch



**James Stähli**  
Mischmeister Beton  
Maschiniste de la centrale à béton  
Telefon 032 397 00 32  
dispo@hurniag.ch



**Adrian Clénin**  
Mischmeister Beton  
Maschiniste de la centrale à béton  
Telefon 032 397 00 32  
dispo@hurniag.ch



**Jean-Pierre Varrin**  
Werkmeister Steinbruch Vorberg  
Responsable de la carrière Vorberg  
Mobile 079 415 74 40  
jp.varrin@hurniag.ch

### BESTELLUNGEN / COMMANDES

Schüttgüter /  
Transporte:  
Produits en vrac /  
transports:  
Telefon 032 397 00 38

Beton / Béton:  
Telefon 032 397 00 32

## ENTSORGUNG & RECYCLING / ELIMINATION & RECYCLAGE



**Hans Peter Kocher**  
Leiter Entsorgung & Recycling  
Responsable Élimination & Recyclage  
Telefon 032 329 13 38  
hp.kocher@funicarmulden.ch



**Thomas Furrer**  
Disponent Muldenzentrale  
Gestionnaire de la Centrale de bennes  
Telefon 032 329 13 33  
admin@funicarmulden.ch



**Ramona Zobrist**  
Disponentin Muldenzentrale  
Gestionnaire de la Centrale de bennes  
Telefon 032 329 13 33  
admin@funicarmulden.ch



**Malgorzata Trede**  
Disponentin Muldenzentrale  
Gestionnaire de la Centrale de bennes  
Telefon 079 289 92 10  
m.trede@hurniag.ch

## REMO



**Heinz Gstrein**  
Betriebsleiter Remo  
Responsable Remo  
Telefon 032 365 27 87  
h.gstrein@remo-recycling.ch



**Adrian Ramseyer**  
Leiter Aushub und Rückbau  
Responsable  
Excavation & Déconstruction  
Telefon 032 329 13 45  
a.ramseyer@hurniag.ch

## AUSHUB & RÜCKBAU / EXCAVATION & DÉCONSTRUCTION



## BAUSTOFFE / MATÉRIAUX DE CONSTRUCTION



### Hurni Kies- und Betonwerk AG

Grubenweg 9, 2572 Sutz  
Telefon 032 397 00 30  
admin@hurniag.ch  
www.hurniag.ch

### Bestellungen / Commandes

Schüttgüter / Transporte  
Produits en vrac / transports  
Telefon 032 397 00 38  
Beton / Béton  
Telefon 032 397 00 32



### Steinbruch AG

Grubenweg 9, 2572 Sutz  
Telefon 032 397 00 30  
info@steinbruchag.ch  
www.steinbruchag.ch

## ÖFFNUNGSZEITEN / HORAIRES D'OUVERTURE

		Beton	Kies, Deponie	Administration
<b>Sommer</b>				
01.03.–31.10.2026	Mo–Do	06.45–11.30 / 13.00–16.00	06.45–11.45 / 13.00–17.00	07.30–11.45 / 13.00–17.00
	Fr	06.45–11.30 / 13.00–16.00	06.45–11.45 / 13.00–16.30	07.30–11.45 / 13.00–17.00
<b>Winter</b>				
01.01.–28.02.2026 / 01.11.–31.12.2026	Mo–Do	07.30–11.30 / 13.00–16.00	07.30–11.45 / 13.00–17.00	08.00–11.45 / 13.00–17.00
	Fr	07.30–11.30 / 13.00–16.00	07.30–11.45 / 13.00–16.30	08.00–11.45 / 13.00–17.00

## ENTSORGUNG & RECYCLING / ELIMINATION & RECYCLAGE



### Funicar Muldenzentrale AG

Grubenweg 9, 2572 Sutz  
Telefon 032 329 13 33  
admin@funicarmulden.ch  
www.funicarmulden.ch

### Bestellungen / Commandes

Muldenzentrale  
Centrale de bennes  
Telefon 032 397 13 33  
admin@funicarmulden.ch



### Remo Recycling AG

Verwaltung:  
Grubenweg 9, 2572 Sutz  
Telefon 032 329 13 55  
info@remo-recycling.ch  
www.hurniag.ch

Betrieb: Portstrasse 40  
2503 Biel/Bienne  
Telefon 032 365 27 87

### Pikettdienst / Service de piquet

Tel. 079 208 18 67

## ÖFFNUNGSZEITEN / HORAIRES D'OUVERTURE

		Funicar	Remo	Administration
<b>Sommer</b>				
01.03.–31.10.2026	Mo–Do	06.45–11.30 / 13.00–17.00	07.00–11.45 / 13.00–17.00	07.30–11.45 / 13.00–17.00
	Fr	06.45–11.30 / 13.00–17.00	07.00–11.45 / 13.00–17.00	07.30–11.45 / 13.00–17.00
<b>Winter</b>				
01.01.–28.02.2026 / 01.11.–31.12.2026	Mo–Do	07.30–11.30 / 13.00–17.00	07.00–11.45 / 13.00–17.00	08.00–11.45 / 13.00–17.00
	Fr	07.30–11.30 / 13.00–17.00	07.00–11.45 / 13.00–17.00	08.00–11.45 / 13.00–17.00

## AUSHUB & RÜCKBAU / EXCAVATION & DÉCONSTRUCTION



### Hurni Aushub und Rückbau AG

Grubenweg 9, 2572 Sutz  
Telefon 032 329 13 45  
admin@hurniag.ch  
www.hurniag.ch

## ÖFFNUNGSZEITEN / HORAIRES D'OUVERTURE

01.01.–31.12.2026	Mo–Fr	07.30–11.45 / 13.00–17.00
-------------------	-------	---------------------------



## BETON

Zuschläge Baustoffe	9
Beton nach Eigenschaften SN EN 206: 2013	10
eco RC-Beton nach Eigenschaften SN EN 206: 2013	11
Betonsorten (nicht zertifiziert)	12
Magerbeton	12
eco RC-Magerbeton	13
Überzug, Hartbeton	13
Sickerbeton	13

## BETONPUMPEN

Betonpumpen	14
Fahrmischerpumpe (29 m)	14

## KIES

Natürliche Gesteinskörnungen nach SN EN 12620	15
Natürliche Gesteinskörnungen (nicht zertifiziert)	15
Gesteinskörnungen für Kiessand	16

## DEPONIE / ENTSORGUNG

Deponiepreise	17
---------------	----

## TRANSPORTE

Transportpreise	18
Preise für Regie-Transporte	23

## HINWEISE

Zuschläge für Produktion / Transport ausserhalb regulärer Arbeitszeit	24
Bauteilkatalog für den Tief- und Strassenbau	26
Hinweise zu Transporte	28
Flüssigboden	29



## STEINBRUCHMATERIAL

Steinbruch AG Vorberg	30
-----------------------	----



## FUNICAR MULDENZENTRALE

Kontakte Entsorgung & Recycling	32
Behälterangebot	33
Transportpreise für Absetzmulden und Abrollcontainer	35
Regietarife Fahrzeuge	37
Materialdeklarations-Tabelle	38
Deponiepreise	39



## REMO RECYCLING

Annahme-Preise	41
----------------	----



## AUSHUB UND RÜCKBAU

	42
--	----

## ANHANG

Allgemeine Geschäftsbedingungen	43
Sicherheitsdatenblätter für Frischbeton	51

<b>BÉTON</b>	
Indications sur les sortes de béton et de mortier	9
Béton certifié selon la norme béton SN EN 206: 2013	10
eco RC-Béton certifiés selon la norme béton SN EN 206: 2013	11
Sortes de béton (non certifiés)	12
Béton maigre	12
eco RC-Béton maigre	13
Enduit, béton dur	13
Béton filtrant	13
<b>POMPAGE DE BÉTON</b>	
Pompage de béton	14
Malaxeur pompe (29 m)	14
<b>GRANULATS</b>	
Granulats naturels selon EN 12620	15
Granulats naturels (non certifiés)	15
Granulats pour graves non traitées	16
<b>DÉCHARGE / ELIMINATION</b>	
Prix de décharge	17
<b>TRANSPORTS</b>	
Prix de transport	18
Prix pour transports en régie	23
<b>INDICATIONS</b>	
Béton NPK, classes de consistance	24
Indications sur les matériaux de construction secondaires	26
Indications sur les transports	28
Sol coulé	29
<b>MATÉRIAUX DE CARRIÈRE</b>	
Steinbruch AG Vorberg	30
<b>FUNICAR CENTRALE DE BENNES</b>	
Contacts élimination & recyclage	32
Types de bennes	33
Prix transport pour le changement de bennes	35
Prix pour transports en régie	37
Tableau de déclaration des matériaux	38
Prix de décharge	39
<b>REMO RECYCLING</b>	
Prix de réception	41
<b>EXCAVATION ET DÉCONSTRUCTION</b>	42
<b>ANNEXE</b>	
Conditions générales	43
Fiches de sécurité: Béton frais	51

# BAUSTOFFE MATÉRIAUX DE CONSTRUCTION

## KONTAKTE / CONTACTS



**Martin Benninger**  
Leiter Verkauf & Qualitätssicherung  
Responsable Vente &  
assurance-qualité  
Telefon 032 397 00 36  
m.benninger@hurniag.ch



**Gazmend Shabanaj**  
Leiter Baustoffe  
Responsable Matériaux  
de construction  
Telefon 032 329 13 44  
g.shabanaj@hurniag.ch



**Roger Flück**  
Baustoffprüfer dipl.  
Contrôleur de matériaux dipl.  
Telefon 076 291 58 03  
r.flueck@hurniag.ch



**Andrea Häfliger**  
Disponentin  
Gestionnaire  
Telefon 032 397 00 38  
dispo@hurniag.ch



**James Stähli**  
Mischmeister Beton  
Maschiniste de la centrale à béton  
Telefon 032 397 00 32  
dispo@hurniag.ch



**Adrian Clénin**  
Mischmeister Beton  
Maschiniste de la centrale à béton  
Telefon 032 397 00 32  
dispo@hurniag.ch



**Jean-Pierre Varrin**  
Werkmeister Steinbruch Vorberg  
Responsable de la carrière Vorberg  
Mobile 079 415 74 40  
jp.varrin@hurniag.ch

## ZUSCHLÄGE BAUSTOFFE

<b>Umweltabgabe Beton</b>	Umweltabgabe (jederzeitige Anpassung vorbehalten)	CHF/m <sup>3</sup>	5.50
<b>Zusatzmittel</b>	Fliessmittel	CHF/kg	9.80
	Verzögerer	CHF/kg	9.80
	Frostschutz	CHF/kg	7.70
	Weitere Zusatzmittel auf Anfrage		
<b>Winterzuschlag</b>	Heizzuschlag <5°	CHF/m <sup>3</sup>	8.55
<b>Zusatzstoffe</b>	Kunststofffaser	CHF/kg	32.65
	Stahlfaser auf Anfrage		
	Farbpigmente auf Anfrage		
<b>Beigabe Kosten</b>	Im Betonwerk <10kg/m <sup>3</sup>	CHF/m <sup>3</sup>	9.20
	Im Betonwerk >10kg/m <sup>3</sup>	CHF/m <sup>3</sup>	18.35
<b>Mischzeitverlängerung</b>	Pro 10 Sekunden	CHF/m <sup>3</sup>	3.70

## ADDITIFS MATÉRIAUX DE CONSTRUCTION

<b>Taxes environnementales Beton</b>	Taxes environnementales (sous réserve d'adaptation à tout moment)	CHF/m <sup>3</sup>	5.50
<b>Adjuvantes</b>	Fluidifiant	CHF/kg	9.80
	Redarder de prise	CHF/kg	9.80
	Antigel	CHF/kg	7.70
	Autres additifs sur demande		
<b>Chauffage</b>	Chauffage <5°	CHF/m <sup>3</sup>	8.55
<b>Ajouts</b>	Fibres synthétiques	CHF/kg	32.65
	Fibres Métalliques sur demande		
	Pigments couleurs sur demande		
<b>Frais de Fourniture</b>	Dans la centrale à béton <10kg/m <sup>3</sup>	CHF/m <sup>3</sup>	9.20
	Dans la centrale à béton >10kg/m <sup>3</sup>	CHF/m <sup>3</sup>	18.35
<b>Prolongement du temps de gâchage</b>	Par 10 secondes	CHF/m <sup>3</sup>	3.70

## BETON ZERTIFIZIERT NACH SN EN 206 BÉTON CERTIFIÉ SELON SN EN 206

Bestellnummer	Druckfestigkeits- klasse	Expositions- klasse (CH)	Grösstkorn Dmax mm	Konsistenz- klasse	Besondere Eigenschaften	Preis ab Werk inkl. Energie-Zuschlag CHF / m <sup>3</sup>
Número de comando	Clase de resistencia à la compresion	Clase d'exposition (CH)	Granulométrie Dmax mm	Clase de consistencia- Béton pour pieux	Propriétés particulières	Prix départ usine y compris le supplément d'énergie CHF / m <sup>3</sup>

### KRANBETON / BÉTON GRUE – D'MAX 32 MM

● A230-0	C25/30	XC2	32	C3		<b>188.60</b>
● B230-0	C25/30	XC3	32	C3	KW, Rcarb	<b>193.00</b>
● B230-W	C25/30	XC3	32	C3	WL, PE	<b>196.80</b>
● C330-0	C30/37	XC4	32	C3	KW, Rcarb	<b>202.90</b>
● C333-0	C30/37	XC4	32	C3	KW, Homogen, Rcarb, homogène	<b>208.40</b>

### PUMPBETON / BETON POMPÉ – D'MAX 32 MM

● A231-0	C25/30	XC2	32	C3		<b>195.20</b>
● A232-0	C25/30	XC2	32	F5	Leicht verdichtbar (LVB) / facilement compactable	<b>209.50</b>
● B231-0	C25/30	XC3	32	C3	KW, Rcarb	<b>199.60</b>
● B231-W	C25/30	XC3	32	C3	WL, PE	<b>204.60</b>
● B234-0	C25/30	XC3	32	C3	KW, Rcarb	<b>205.60</b>
● C331-0	C30/37	XC4	32	C3	KW, Rcarb	<b>211.20</b>
● C334-0	C30/37	XC4	32	C3	KW, Homogen, Rcarb, homogène	<b>216.60</b>

### KRAN PUMPBETON / BÉTON GRUE POMPÉ – D'MAX 16 MM

● A261-0	C25/30	XC2	16	C3		<b>204.00</b>
● A262-0	C25/30	XC2	16	F5		<b>213.80</b>
● B261-0	C25/30	XC3	16	C3		<b>211.70</b>
● B261-W	C25/30	XC3	16	C3	WL, PE	<b>213.80</b>
● B264-0	C25/30	XC3	16	C3	KW, Homogen, Rcarb, homogène	<b>216.10</b>
● C361-0	C30/37	XC4 (XF1)	16	C3	KW, Rcarb	<b>218.20</b>
● C362-0	C30/37	XC4 (XF1)	16	C3	KW, Rcarb	<b>222.70</b>
● C364-0	C30/37	XC4 (XF1)	16	C3	KW, Homogen, Rcarb, homogène	<b>227.10</b>

### TIEFBAU BETON

F330-0 T3	C30/37	XC4 XD3 XF2	32	C3	CW, FT, mittel, RCI, GDS moyenne	<b>235.90</b>
G330-0 T4	C30/37	XC4 XD3 XF4	32	C3	CW, FT, hoch, RCI, GDS élevée	<b>248.00</b>
F331-0 T3	C30/37	XC4 XD3 XF2	32	C3	CW, FT, mittel, RCI, GDS moyenne	<b>242.50</b>
G331-0 T4	C30/37	XC4 XD3 XF4	32	C3	CW, FT, hoch, RCI, GDS élevée	<b>257.90</b>
F361-0 T3	C30/37	XC4 XD3 XF2	16	C3	CW, FT, mittel, RCI, GDS moyenne	<b>254.00</b>
G361-0 T4	C30/37	XC4 XD3 XF4	16	C3	CW, FT, hoch, RCI, GDS élevée	<b>275.00</b>

**Mehrpreis für abgeholte Mengen ≤ 1m<sup>3</sup> CHF 12.00, Zuschlag für Nichtbaumeister 15%.**

**Plus value pour quantité de béton inférieur ≤ 1m<sup>3</sup> CHF 12.00. Les livraisons aux particuliers sont facturées en supplément de 15%.**

- Produktion mit CemII / B-LL 32.5R optimal zur Umsetzung von ökologischen Betonkonzepten. Er eignet sich ideal für Bauprojekte im Hochbau, bei denen grosser Wert auf Nachhaltigkeit und Ökologie gelegt wird.
- Production avec CemII / B-LL 32.5R optimale pour la mise en œuvre des concepts écologiques de béton. Il est idéal pour les projets de construction dans le bâtiment où une grande importance est accordée à la durabilité et à l'écologie.

## BETON ZERTIFIZIERT NACH SN EN 206 BÉTON CERTIFIÉ SELON SN EN 206

Bestellnummer	Druckfestigkeits- klasse	Expositions- klasse (CH)	Grösstkorn Dmax mm	Konsistenz- klasse	Besondere Eigenschaften	Preis ab Werk inkl. Energie-Zuschlag CHF / m <sup>3</sup>
Numéro de commande	Classe de résistance à la compression	Classe d'exposition (CH)	Granulométrie Dmax mm	Classe de consistance- Béton pour pieux	Propriétés particulières	Prix départ usine y compris le supplément d'énergie CHF / m <sup>3</sup>

### SVB BETON / SCC BÉTON - D'MAX 16\_32 MM

● C365-0	C30/37	XC4 (XF1)	16	SF2	KW, Rcarb	<b>259.50</b>
● C335-0	C30/37	XC4 (XF1)	32	SF2	KW, Rcarb	<b>252.90</b>

### SICHTBETON / BÉTON APPARENT - D'MAX 32 MM

● A238-0	C25/30	XC2	32	C3		<b>199.60</b>
● C338-0	C30/37	XC4 (XF1)	32	C3	KW, Rcarb	<b>210.00</b>

### SICHTBETON / BÉTON APPARENT - D'MAX 16 MM

● A268-0	C25/30	XC2	16	C3		<b>199.60</b>
● C368-0	C30/37	XC4 (XF1)	16	C3	KW, Rcarb	<b>210.00</b>



## ECO RC-BETON ZERTIFIZIERT NACH SN EN 206 ECO RC-BÉTON CERTIFIÉ SELON SN EN 206

### KRANBETON (MISCHGRANULAT) / BÉTON GRUE (GRANULATS MÉLANGÉS)

E-Modulkasse

● A230-M2/E25	C25/30	XC2	32	C3	EC 25	<b>184.70</b>
● C330-M/E25	C30/37	XC4	32	C3	EC 25	<b>199.10</b>

### KRANBETON (BETONGRANULAT) / BÉTON GRUE (GRANULATS BÉTON)

● A230-C2/E25	C25/30	XC2	32	C3	EC 25	<b>188.00</b>
● B230-C2/E25	C25/30	XC2	32	C3	EC 25	<b>198.50</b>
● C330-C2/E28	C30/37	XC4	32	C3	EC 28	<b>209.00</b>

### PUMPBETON (MISCHGRANULAT) / BÉTON GRUE (GRANULATS MÉLANGÉS)

● A231-M2/E25	C25/30	XC2	32	C3	EC 28	<b>191.30</b>
● C331-M2/E25	C30/37	XC4	32	C3	EC 28	<b>206.70</b>

### PUMPBETON (BETONGRANULAT) / BÉTON GRUE (GRANULATS BÉTON)

● A231-C2/E25	C25/30	XC2	32	C3	EC 25	<b>195.70</b>
● B231-C2/E25	C25/30	XC2	32	C3	EC 25	<b>205.30</b>
● C331-C2/E28	C30/37	XC4	32	C3	EC 28	<b>211.20</b>

**Mischkies:** Ausdehnung durch gefrierendes Wasser im Bauteil kann zu Abplatzungen führen

**Gravier mélangé:** les dilatations dues à l'eau gelée dans l'élément de construction peuvent entraîner des dégats

- Produktion mit CemII / B-LL 32.5R optimal zur Umsetzung von ökologischen Betonkonzepten. Er eignet sich ideal für Bauprojekte im Hochbau, bei denen grosser Wert auf Nachhaltigkeit und Ökologie gelegt wird.
- Production avec CemII / B-LL 32.5R optimale pour la mise en œuvre des concepts écologiques de béton. Il est idéal pour les projets de construction dans le bâtiment où une grande importance est accordée à la durabilité et à l'écologie.

## BETON ZERTIFIZIERT NACH SN EN 206 BÉTON CERTIFIÉ SELON SN EN 206

Bestellnummer	Druckfestigkeitsklasse	Grösstkorn Dmax mm	Konsistenz Zielwert VM	Besondere Eigenschaften	Preis ab Werk inkl. Energie-Zuschlag CHF/m <sup>3</sup>
Numéro de commande	Classe de résistance à la compression	Granulométrie Dmax mm	Classe de consistance-Béton pour pieux	Propriétés particulières	Prix départ usine y compris le supplément d'énergie CHF/m <sup>3</sup>

### PFAHLBETON / BÉTON POUR PIEUX

H236-0	C25/30	32	F4	Einbringen im trockenen P1 au sec P1	<b>206.20</b>
I237-0	C25/30	32	F5	Einbringen unter Wasser P2 sous l'eau P2	<b>216.10</b>
H336-0	C30/37	32	F4	Einbringen im trockenen P1 au sec P1	<b>223.80</b>
I337-0	C30/37	32	F5	Einbringen unter Wasser P2 sous l'eau P2	<b>227.10</b>

## NICHT ZERTIFIZIERT / NON CERTIFIÉS

### NASSSPRITZBETON (1 M<sup>3</sup> VERDICHETER BETON) BÉTON PROJETÉ PAR VOIES HUMIDES (1 M<sup>3</sup> BÉTON COMPACTÉ)

SC 4008	BM 400 kg/m <sup>3</sup>	8			<b>198.70</b>
SC 4508	BM 450 kg/m <sup>3</sup>	8			<b>212.30</b>

### TROCKENSPRITZBETON (1000 LITER TROCKENGEMISCH LOSE GESCHÜTTET) BÉTON PROJETÉ PAR VOIE SÈCHE (1000 LITRES MÉLANGE SEC FOISONNÉ)

TS35030	BM 350 kg/m <sup>3</sup>	8			<b>207.80</b>
TS37530	BM 375 kg/m <sup>3</sup>	8			<b>216.60</b>

### MAGERBETON / BETON MAIGRE

Min. Bindemittel-Gehalt Teneur en liant minimum kg / m <sup>3</sup>	Preis ab Werk CHF / m <sup>3</sup> Prix départ usine CHF / m <sup>3</sup>	
	0-16 mm	0-32 mm
● 150	<b>155.00</b>	<b>150.70</b>
● 200	<b>166.10</b>	<b>161.70</b>
● 250	<b>177.30</b>	<b>172.80</b>
● 300	<b>188.30</b>	<b>182.80</b>
Kanalfüllmasse / Béton de remplissage de canalisation		<b>187.00</b>

## NICHT ZERTIFIZIERT / NON CERTIFIÉS



### ECO RC-MAGERBETON / ECO RC-BÉTON MAIGRE

Bindemittel-Gehalt (kg/m <sup>3</sup> ) Teneur en liant minimum (kg/m <sup>3</sup> )	D'max	Preis ab Werk (CHF/m <sup>3</sup> ) Prix départ usine (CHF/m <sup>3</sup> )
150	25	<b>133.10</b>
200	25	<b>142.90</b>
250	25	<b>153.10</b>
300	25	<b>164.10</b>

## ÜBERZUG, HARTBETON / ENDUIT, BÉTON DUR

Bindemittel-Gehalt (kg/m <sup>3</sup> ) Teneur en liant min. (kg/m <sup>3</sup> )	Preis ab Werk (CHF/m <sup>3</sup> ) Prix départ usine (CHF/m <sup>3</sup> ) <b>0-4 mm</b> (Anteil Körnung 4-8 mm wählbar) (Part de fraction 4-8 mm en option)	Preis ab Werk (CHF/m <sup>3</sup> ) Prix départ usine (CHF/m <sup>3</sup> ) <b>0-8 mm</b>
300	<b>195.20</b>	<b>194.10</b>
350	<b>206.20</b>	<b>205.00</b>
400	<b>217.70</b>	<b>216.60</b>
450	<b>229.20</b>	<b>228.20</b>
500	<b>241.00</b>	<b>241.40</b>

Beachte «Hinweis für Betonsorten ohne garantierte Eigenschaften». / Voir «Indications sur les types de béton sans caractéristiques garanties».

## SICKERBETON / BÉTON FILTRANT

Bindemittel-Gehalt (kg/m <sup>3</sup> ) Teneur en liant min. (kg/m <sup>3</sup> )	Preis ab Werk (CHF/m <sup>3</sup> ) Prix départ usine (CHF/m <sup>3</sup> ) <b>4-8 mm</b>	Preis ab Werk (CHF/m <sup>3</sup> ) Prix départ usine (CHF/m <sup>3</sup> ) <b>8-16 mm</b>	Preis ab Werk (CHF/m <sup>3</sup> ) Prix départ usine (CHF/m <sup>3</sup> ) <b>16-32 mm</b>
● 150	<b>157.80</b>	<b>153.40</b>	<b>148.40</b>
● 200	<b>168.80</b>	<b>163.80</b>	<b>159.40</b>
● 250	<b>180.00</b>	<b>175.10</b>	<b>170.70</b>

**Mehrpreis für abgeholte Mengen ≤ 1m<sup>3</sup> CHF 12.00, Zuschlag für Nichtbaumeister 15%.**

**Plus value pour quantité de béton inférieur ≤ 1m<sup>3</sup> CHF 12.00. Les livraisons aux particuliers sont facturées en supplément de 15%.**

- Produktion mit CemII / B-LL 32.5R optimal zur Umsetzung von ökologischen Betonkonzepten. Er eignet sich ideal für Bauprojekte im Hochbau, bei denen grosser Wert auf Nachhaltigkeit und Ökologie gelegt wird.
- Production avec CemII / B-LL 32.5R optimale pour la mise en œuvre des concepts écologiques de béton. Il est idéal pour les projets de construction dans le bâtiment où une grande importance est accordée à la durabilité et à l'écologie.

### BESTELLUNGEN / COMMANDES

Beton / Béton: 032 397 00 32  
Kies / Gravier: 032 397 00 38

## BETONPUMPEN POMPAGE DE BÉTON

Pumpmenge pro Einsatz	Mindestmenge pro Einsatz m <sup>3</sup> /h	Anzahl m <sup>3</sup>	CHF/Einsatz
Quantité par intervention	Quantité min. par intervention m <sup>3</sup> /h	Nombre m <sup>3</sup>	CHF/par utilisation
bis / jusqu'à	6	5 m <sup>3</sup>	<b>741.30</b>
bis / jusqu'à	6	10 m <sup>3</sup>	<b>857.15</b>
bis / jusqu'à	10	15 m <sup>3</sup>	<b>973.00</b>
bis / jusqu'à	10	20 m <sup>3</sup>	<b>1077.15</b>
bis / jusqu'à	16	25 m <sup>3</sup>	<b>1181.45</b>
bis / jusqu'à	16	30 m <sup>3</sup>	<b>1285.65</b>

### PUMPPREISE AB 30 M<sup>3</sup> / PRIX DE POMPAGE A PARTIR DE 30 M<sup>3</sup>

ab / de	20	31–40 m <sup>3</sup>	<b>42.15</b>
ab / de	20	41–50 m <sup>3</sup>	<b>40.85</b>
ab / de	20	51–60 m <sup>3</sup>	<b>39.40</b>
ab / de	20	61–70 m <sup>3</sup>	<b>37.20</b>
ab / de	20	71–80 m <sup>3</sup>	<b>35.00</b>
ab / de	20	81–90 m <sup>3</sup>	<b>33.00</b>
ab / de	20	91–100 m <sup>3</sup>	<b>31.05</b>
ab / de	24	101–130 m <sup>3</sup>	<b>29.60</b>
ab / de	24	131–160 m <sup>3</sup>	<b>28.40</b>
ab / de	24	161–200 m <sup>3</sup>	<b>26.40</b>

### ZUSATZLEISTUNGEN / FRAIS SUPPLÉMENTAIRES

Transport Fahrmischerpumpe erste Fuhre pauschal Forfait première livraison malaxeur-pompe			<b>110.35</b>
Wochenend- und Nachtzuschlag Supplément pour week-end et nuit			<b>122.70</b>
Absagen oder Verschiebungen innerhalb 24 Std. (ausgenommen von Witterungseinflüssen) Annulation ou déplacement de la commande dans les 24h (sauf conditions météorologiques)			<b>364.15</b>
Zusätzliche Pumpleitungen exklusiv Installation Conduites complémentaires exclusif installation	CHF/Laufmeter CHF/mètre linéaire		<b>5.10</b>
Pumpen von Stahlfaserbeton Pompage de fibres métalliques	CHF/m <sup>3</sup> CHF/m <sup>3</sup>		<b>2.10</b>
Restbeton- und Reinigungswasser-Entsorgung Evacuation de restes de béton et eaux de nettoyage	CHF/pro Einsatz CHF/par intervention		<b>44.30</b>
Kosten für 2. Pumpmaschinisten Frais pour 2 <sup>e</sup> machiniste	CHF/Stunde CHF/h		<b>106.90</b>
Lieferwagen inkl. Maschinist Bus inkl. machiniste	CHF/Stunde CHF/h		<b>140.65</b>
Mehrzeitbedarf pro Std. Temps en supplément par heure			<b>249.25</b>
Installationspauschale für 47 bis 56 m Mastpumpe bis 50 m <sup>3</sup> Forfait d'installation pour une pompe sur mât de 47 à 56 m jusqu'à 50 m <sup>3</sup>			<b>190.00</b>

**Inbegriffen sind 0,5 Std. für Hin- und Rückfahrt / Temps de trajet 0,5 h aller-retour inclus**

## NATÜRLICHE GESTEINSKÖRNUNGEN NACH SN EN 12620 GRANULATS NATURELS SELON SN EN 12620

Preise ab Werk CHF/m<sup>3</sup>  
Prix départ usine CHF/m<sup>3</sup>

		Sutz	Finsterhennen	Kallnach
<b>FEINE GESTEINSKÖRNUNG / GRANULATS FIN</b>				
Rundsand / Sable rond	0–4 mm	74.60	74.60	74.60

### GRÖBE GESTEINSKÖRNUNG / GRANULATS GROSSIERS

Rundkies / Gravier rond	4–8 mm	74.60	74.60	74.60
Rundkies / Gravier rond	8–16 mm	67.30	67.30	67.30
Rundkies / Gravier rond	16–32 mm	60.00	60.00	60.00

## NATÜRLICHE GESTEINSKÖRNUNGEN (NICHT ZERTIFIZIERT) GRANULATS NATURELS (NON CERTIFIÉS)

### NATÜRLICHE GESTEINSKÖRNUNGEN GEBROCHEN / GRANULATS NATURELS CONCASSÉS

Brechsand-Korngemisch / Sable concassé	0–4 mm	75.60		
Splitt / Gravillon concassé	4–8 mm	75.60	75.60	75.60
Splitt / Gravillon concassé	8–11 mm	67.30		
Brechsotter / Chaille concassée	>22 mm	66.30		
Leitungssand / Sable de fouille (ESB)	0–4 mm	47.60		

### GRÖBE GESTEINSKÖRNUNG / GRANULATS GROSSIERS

Rundsotter (Sickerkies) / Ballast rond (gravier de drainage)	32–50 mm	53.90	53.90	53.90
Rundsotter ungewaschen / Gravier rond non lavé	32–50 mm			35.20
Bollensteine / Galets	80–150 mm	57.90		

### GESTEINSKÖRNUNGSGEMISCHE / GRAVE

Rundsand / Gravier rond	0–8 mm	73.50		
Leitungssand / Sable de fouille (ESB)	0–8 mm	54.90		
Hüllsand ungewaschen / Sable d'enrobage non lavé	0–8 mm	33.20	33.20	
Betonkies / Gravier à béton	0–16 mm	69.40		69.40
Betonkies / Gravier à béton	0–32 mm	66.30		66.30
Betonkies / Gravier à béton	0–50 mm	64.20		
Kies ab Wand / Gravier tout-venant	0–150 mm	30.20		18.10

### SPEZ. GESTEINSKÖRNUNGSGEMISCHE / MÉLANGES DE GRANULATS SPÉCIALES

Rundkies / Gravier rond	4–16 mm	72.50		
Rundkies / Gravier rond	8–32 mm	66.30		
Rundkies / Gravier rond	8–50 mm	63.10		
Brechsotter / Ballast concassé	30–50 mm			42.20
Kiessand I gebrochen / Grave I concassé	frostsicher / résistant au gel	0/45–90 mm		33.20
Kiessand II gebrochen / Grave II concassé		0/80 mm		29.00
Kiessand I gebrochen / Grave I concassé		0/25 mm		37.20
Hüllsand / Sable d'enrobage	ungewaschen / non lavé	0–8 mm		33.20
Juramergel gelb / Groise jaune		0–25 mm		66.80

Mehrpreis für abgeholte Mengen ≤ 1m<sup>3</sup> CHF 6.00, Zuschlag für Nichtbaumeister 15%.

Plus value pour quantité de béton inférieur ≤ 1m<sup>3</sup> CHF 6.00. Les fournitures aux particuliers sont facturées en supplément de 15%.

# RC-GESTEINSKÖRNUNGEN-KIESSAND RC-GRANULATS POUR GRAVES NON TRAITÉES

Preise ab Werk CHF/m<sup>3</sup>  
Prix départ usine CHF/m<sup>3</sup>

## SEKUNDÄRBAUSTOFFE

(Sekundärbaustoffe unterliegen Anwendungseinschränkungen, vgl. Hinweise und Verwendungsmöglichkeiten, Seite 26).

## MATÉRIAUX DE CONSTRUCTION SECONDAIRES

(Les matériaux de construction secondaires sont soumis aux limites d'utilisation, voir remarques et possibilités d'application, page 27).

		Sutz	Finsterhennen	Kallnach
<b>RC-BETONGRANULAT / GRAVES DE BÉTON RECYCLÉS</b>				
RC-Betongranulat (Frostempfindlichkeit unbedeutend)	0/16	<b>38.30</b>	<b>38.30</b>	
RC-Granulats de béton (sensibilité au gel insignifiante)				
RC-Betongranulat nicht frostempfindlich (Anteil 0,063 mm < 3%)	0/45	<b>31.10</b>	<b>31.10</b>	
RC-Granulats de béton insensibles au gel (part 0,063 mm < 3%)				
<b>RC-KIESSAND / GRAVES RECYCLÉES</b>				
RC-Kiessand <b>P</b> frostsicher (Anteil 0,063 mm)	0/45-90	<b>36.20</b>		<b>36.20</b>
RC-Grave <b>P</b> résistant au gel (part 0,063 mm)				
RC-Sand (Mischsand) Sable recyclé	0-4 mm	<b>40.40</b>		
RC-Füllsand <b>P</b> gewaschen Sable d'enrobage recyclé lavé <b>P</b>	0-4 mm	<b>47.60</b>		<b>47.60</b>
RC-Kiessand <b>B</b> frostsicher (Anteil 0,063 mm)	0/45-90	<b>32.10</b>	<b>32.10</b>	<b>32.10</b>
RC-Grave <b>B</b> résistant au gel (part 0,063 mm)	0/16-25	<b>37.20</b>	<b>37.20</b>	<b>37.20</b>

**\*\* Mehrpreis für abgeholte Mengen ≤ 1m<sup>3</sup> CHF 6.00**

**\*\* Plus value pour quantité inférieur ≤ 1m<sup>3</sup> CHF 6.00**

## DEPONIEPREISE (LOSE) PRIX DE DÉCHARGE (EN VRAC)

	VeVA-Code OFEV-Code	Schüttgewicht, t	Sutzz, m <sup>3</sup>	Finsterhennen Uf der Höchi, m <sup>3</sup>	Information
<b>AUSHUB UNVERSCHMUTZT DEPONIE TYP A / MATÉRIAUX D'EXCAVATION NON-POLLUÉS (DTA)</b>					
Unverschmutztes Aushubmaterial gut einbaubar Matériaux d'excavation non-pollués, carrossable	17 05 06	<b>1.55</b>	<b>29.40</b>	<b>22.15</b>	
Unverschmutztes Aushubmaterial schlecht einbaubar Matériaux d'excavation non-pollués, difficilement carrossable	17 05 06	<b>1.60</b>	<b>32.45</b>	<b>25.25</b>	
Unverschmutztes Aushubmaterial wassergesättigt Matériaux d'excavation non-pollués, saturé d'eau	17 05 06	<b>1.62</b>	<b>40.70</b>	<b>33.50</b>	
Unverschmutztes Aushubmaterial Torf Matériaux d'excavation non-pollués, tourbe	17 05 04				<b>**</b>
Unverschmutztes Aushubmaterial Seekreide Matériaux d'excavation non-pollués craie lacustre	17 05 06				<b>**</b>
Humus unverschmutzt Terre végétale non-polluée	17 05 04	<b>1.50</b>	<b>4.65</b>	<b>4.65</b>	
Felsausbruch/Natursteine Roche/Pierres naturelles		<b>1.85</b>	<b>5.65</b>	<b>5.65</b>	
Schlechtwetterzuschlag Supplément intempéries			<b>3.10</b>	<b>3.10</b>	

### **BAUABFÄLLE SORTIERT, REZYKLIERBAR / MATÉRIAUX DE DÉMOLITION, RECYCLABLE**

Betonabbruch < 70/70/50 cm Béton de démolition < 70/70/50 cm	17 01 01	<b>1.50</b>	<b>10.30</b>	<b>10.30</b>	
Betonabbruch > 70/70/50 cm Béton de démolition > 70/70/50 cm	17 01 01	<b>1.50</b>	<b>20.60</b>	<b>20.60</b>	
Betonelemente Eléments en béton	17 01 01		<b>55.15</b>	<b>55.15</b>	
Mischabbruch sortenrein Matériaux de démolition mélangés, non-pollués	17 01 07	<b>1.45</b>	<b>53.95</b>	<b>53.95</b>	
Kieshaltiges Aushubmaterial (Vorwaschmaterial) Deblais graveleux (pré-lavage)		<b>1.85</b>	<b>11.85</b>		

\* Annahme nur mit bewilligtem EGI / Acceptation seulement avec approuvé AEI

\*\* Auf Voranmeldung / sur préavis

\*\*\* Auf Voranmeldung: Deponie (Dienstag und Donnerstag) / sur préavis: décharge (mardi et jeudi)

**Annahme weiterer nicht aufgeführter Abfälle auf Anfrage.**

## DEPONIEPREISE (LOSE) PRIX DE DÉCHARGE (EN VRAC)

	VeVA-Code OFEV-Code	Sutiz, m <sup>3</sup>	Finsterhennen Uf der Höchi, m <sup>3</sup>	Information
<b>INERTSTOFFE DEPONIE TYP B / MATÉRIAUX INERTES (DTB)</b>				
Schwach belasteter abgetragener Ober- oder Unterboden Matériaux terreux issus du décapage de la couche supérieure et de la couche sous-jacente du sol faiblement pollués	17 05 93	<b>59.80</b>	<b>52.50</b>	<b>*</b>
Wenig belasteter abgetragener Ober- und Unterboden Matériaux terreux issus du décapage de la couche supérieure et de la couche sous-jacente du sol peu pollué	17 05 96 ak	<b>59.80</b>	<b>52.50</b>	<b>*</b>
Schwach verschmutztes Aushub- und Ausbruchmaterial Matériaux d'excavation et de percement faiblement pollués	17 05 94	<b>59.80</b>	<b>52.50</b>	<b>*</b>
Wenig verschmutztes Aushub- und Ausbruchmaterial Matériaux d'excavation et de percement peu pollués	17 05 97 ak	<b>59.80</b>	<b>52.50</b>	<b>*</b>
Abfälle aus Keramikerzeugnissen, Ziegeln, Fliesen und Steinzeug Déchets de produits en céramique, briques, carrelage et grès	10 12 08	<b>59.80</b>	<b>52.50</b>	
Asbesthaltige Bauabfälle mit Ausnahme derjenigen, die unter 17 06 05 fallen Déchets de chantier contenant de l'amiante, autres que ceux visés à la rubrique 17 06 05	17 06 98	<b>88.10</b>	<b>80.60</b>	<b>***</b>
Ausbauasphalt PAK < 250 mg/kg, > 10 m <sup>3</sup> auf Anfrage, Typ B Matériaux bitumineux HAP < 250 mg/kg, > 10 m <sup>3</sup> sur demande	17 03 02	<b>59.80</b>	<b>52.50</b>	<b>**</b>
Ausbauasphalt gefräst PAK < 250 mg/kg, > 10 m <sup>3</sup> auf Anfrage, Typ B Fraisat bitumineux HAP < 250 mg/kg, > 10 m <sup>3</sup> sur demande	17 03 02	<b>59.80</b>	<b>52.50</b>	<b>**</b>
Asphaltblöcke > 70/70/50 cm, > 10 m <sup>3</sup> auf Anfrage, Typ B Blocs bitumineux > 70/70/50 cm, > 10 m <sup>3</sup> sur demande	17 03 02	<b>81.85</b>	<b>74.55</b>	<b>**</b>
VASA-Abgabe auf Inertstoffe Typ B Taxe OTAS sur matériaux inertes		<b>7.50</b>	<b>7.50</b>	
Zuschlag für Material schlecht einbaubar Plus-value pour matériaux difficilement carrossable		<b>8.60</b>	<b>8.60</b>	
Zuschlag für Material wassergesättigt Plus-value pour matériaux saturé d'eau		<b>16.20</b>	<b>16.20</b>	
Einmalige Gebühr pro EGI-Gesuch Frais uniques par demande AEI		<b>126.00</b>	<b>126.00</b>	
Mischabbruch nicht verwertbar Matériaux de démolition, déchets non recyclables		<b>59.80</b>	<b>52.50</b>	
Betonabbruch nicht verwertbar Béton de démolition, déchets non recyclables		<b>59.80</b>	<b>52.50</b>	

**\* Annahme nur mit bewilligtem EGI / Acceptation seulement avec approuvé AEI**

**\*\* Auf Voranmeldung / sur préavis**

**\*\*\* Auf Voranmeldung:** Deponie (Dienstag und Donnerstag) / **sur préavis:** décharge (mardi et jeudi)

**Annahme weiterer nicht aufgeführter Abfälle auf Anfrage.**

## TRANSPORTPREISE PRIX DE TRANSPORT

Preise franko Baustelle CHF/m<sup>3</sup> / Prix franco chantier CHF/m<sup>3</sup>

Ort Lieu	Beton ab Sutz Béton à partir de Sutz	Kies ab Sutz Gravier à partir de Sutz	Kies ab Vorberg Gravier à partir de Vorberg
Mindestfuhre Quantité min.	Fahrmischer / Cam. malaxeur 7 m <sup>3</sup> Silowagen / Silo basculant 7 m <sup>3</sup> Kipper / Cam. basculant 7 m <sup>3</sup>	Fahrmischer / Cam. malaxeur 10 m <sup>3</sup> / 16 t Silowagen / Silo basculant 14 m <sup>3</sup> / 24 t Kipper / Cam. basculant 14 m <sup>3</sup> / 24 t	Fahrmischer / Cam. malaxeur 14 m <sup>3</sup> / 16 t Silowagen / Silo basculant 14 m <sup>3</sup> / 24 t Kipper / Cam. basculant 14 m <sup>3</sup> / 24 t
<b>Aarberg</b>	<b>27.80</b>	<b>15.50</b>	<b>21.60</b>
Aegerten	25.10	13.10	15.50
Alfermée	23.40	11.80	13.80
Allenwil	38.10	22.20	24.60
Ammerzwil	33.80	21.70	22.40
Arch	36.40	20.90	17.10
Aspi	29.80	19.10	22.70
<b>Baggwil</b>	<b>32.00</b>	<b>20.90</b>	<b>25.60</b>
Bargen	30.40	16.70	22.70
Bellmund	22.50	11.20	14.80
Biel-Zentrum	23.30	11.80	10.50
Biel-Beaumont	31.30	15.90	12.60
Biel-Bözingen	26.00	13.60	9.10
Biel-Madretsch	21.60	10.60	10.80
Biel-Mett	26.00	13.60	9.70
Brügg	24.20	12.50	13.10
Brüttelen	25.90	13.60	22.70
Büetigen	31.10	17.30	20.80
Bühl	25.10	13.60	17.10
Büren a/Aare	37.10	21.60	17.10
Busswil	30.40	16.70	19.90
<b>Corgemont</b>	<b>39.20</b>	<b>21.40</b>	<b>13.00</b>
Cortebert	43.10	23.30	14.70
Courtlayr	45.50	25.80	16.40
<b>Dampfwil</b>	<b>41.50</b>	<b>24.60</b>	<b>28.80</b>
Detligen	39.00	22.70	26.50
Diessbach	34.60	19.70	22.20
Diesse	48.20	29.00	21.00
Dotzigen	33.70	19.10	19.90
<b>Epsach</b>	<b>22.50</b>	<b>11.20</b>	<b>19.90</b>
Erlach	34.60	19.70	25.60
Evilard	31.40	17.10	9.10
<b>Finsterhennen</b>	<b>33.70</b>	<b>19.10</b>	<b>26.60</b>
Fräschels	40.70	24.00	26.10
Frienisberg	42.80	25.10	25.80
Frieswil	41.50	24.60	28.80
Frinvillier	24.90	14.90	6.80
<b>Gaicht</b>	<b>37.10</b>	<b>21.00</b>	<b>22.70</b>
Galmiz	43.30	25.80	29.50

**Preise franko Baustelle CHF/m<sup>3</sup> / Prix franco chantier CHF/m<sup>3</sup>**

<b>Ort Lieu</b>	<b>Beton ab Sutz Béton à partir de Sutz</b>	<b>Kies ab Sutz Gravier à partir de Sutz</b>	<b>Kies ab Vorberg Gravier à partir de Vorberg</b>
Mindestfuhrer Quantité min.	Fahrmischer / Cam. malaxeur 7 m <sup>3</sup> Silowagen / Silo basculant 7 m <sup>3</sup> Kipper / Cam. basculant 7 m <sup>3</sup>	Fahrmischer / Cam. malaxeur 10 m <sup>3</sup> / 16 t Silowagen / Silo basculant 14 m <sup>3</sup> / 24 t Kipper / Cam. basculant 14 m <sup>3</sup> / 24 t	Fahrmischer / Cam. malaxeur 14 m <sup>3</sup> / 16 t Silowagen / Silo basculant 14 m <sup>3</sup> / 24 t Kipper / Cam. basculant 14 m <sup>3</sup> / 24 t
Gals	<b>37.10</b>	<b>21.60</b>	<b>24.70</b>
Gampelen	<b>36.40</b>	<b>20.30</b>	<b>24.80</b>
Gerolfingen	<b>21.60</b>	<b>9.10</b>	<b>18.00</b>
Gimmiz	<b>25.90</b>	<b>13.60</b>	<b>21.60</b>
Golaten	<b>45.90</b>	<b>27.70</b>	<b>29.50</b>
Grossaffoltern	<b>36.40</b>	<b>20.90</b>	<b>23.60</b>
<b>Hagneck</b>	<b>23.30</b>	<b>11.80</b>	<b>20.10</b>
Hermrigen	<b>23.90</b>	<b>13.10</b>	<b>16.50</b>
<b>Innerberg</b>	<b>45.50</b>	<b>27.10</b>	<b>30.00</b>
Ins	<b>27.80</b>	<b>14.90</b>	<b>25.60</b>
Ipsach	<b>19.30</b>	<b>7.90</b>	<b>14.30</b>
<b>Jens</b>	<b>23.30</b>	<b>11.80</b>	<b>15.60</b>
<b>Kallnach</b>	<b>31.30</b>	<b>17.30</b>	<b>24.80</b>
Kappelen	<b>29.40</b>	<b>16.00</b>	<b>19.50</b>
Kerzers	<b>42.30</b>	<b>25.10</b>	<b>28.60</b>
<b>La Heutte</b>	<b>34.30</b>	<b>18.10</b>	<b>9.70</b>
Lamboing	<b>47.60</b>	<b>27.10</b>	<b>19.00</b>
Landerswil	<b>40.70</b>	<b>24.00</b>	<b>28.20</b>
Latrigen	<b>17.30</b>	<b>7.40</b>	<b>16.50</b>
Le Landeron	<b>39.70</b>	<b>23.30</b>	<b>23.30</b>
Lengnau	<b>34.60</b>	<b>19.70</b>	<b>10.50</b>
Ligerz	<b>32.10</b>	<b>17.80</b>	<b>18.50</b>
Lobsigen	<b>33.70</b>	<b>20.90</b>	<b>24.50</b>
Lüscherz	<b>26.80</b>	<b>14.20</b>	<b>22.70</b>
Lyss	<b>32.40</b>	<b>16.00</b>	<b>20.00</b>
<b>Magglingen</b>	<b>36.40</b>	<b>20.50</b>	<b>11.60</b>
Meikirch	<b>44.10</b>	<b>26.50</b>	<b>28.70</b>
Meinisberg	<b>34.50</b>	<b>19.70</b>	<b>10.50</b>
Merzligen	<b>24.20</b>	<b>12.50</b>	<b>15.90</b>
Mörigen	<b>19.30</b>	<b>7.90</b>	<b>17.10</b>
Müntschemier	<b>33.00</b>	<b>18.50</b>	<b>28.00</b>
Murten	<b>43.20</b>	<b>25.80</b>	<b>35.30</b>
Murzelen	<b>33.60</b>	<b>26.90</b>	<b>31.80</b>
<b>Neuenstadt</b>	<b>36.40</b>	<b>20.90</b>	<b>20.70</b>
Nidau	<b>19.90</b>	<b>9.70</b>	<b>12.10</b>
Niederried	<b>32.90</b>	<b>18.50</b>	<b>26.50</b>
Nods	<b>51.70</b>	<b>31.50</b>	<b>22.70</b>
<b>Oberruntigen</b>	<b>42.30</b>	<b>25.10</b>	<b>30.70</b>
Oltigen	<b>42.30</b>	<b>25.10</b>	<b>28.80</b>
Orpund	<b>28.50</b>	<b>15.50</b>	<b>13.80</b>
Orvin	<b>33.60</b>	<b>18.70</b>	<b>9.10</b>
<b>Pery</b>	<b>31.40</b>	<b>17.10</b>	<b>9.80</b>

**Preise franko Baustelle CHF/m<sup>3</sup> / Prix franco chantier CHF/m<sup>3</sup>**

<b>Ort Lieu</b>	<b>Beton ab Sutz Béton à partir de Sutz</b>	<b>Kies ab Sutz Gravier à partir de Sutz</b>	<b>Kies ab Vorberg Gravier à partir de Vorberg</b>
Mindestfuhre Quantité min.	Fahrmischer / Cam. malaxeur 7 m <sup>3</sup> Silowagen / Silo basculant 7 m <sup>3</sup> Kipper / Cam. basculant 7 m <sup>3</sup>	Fahrmischer / Cam. malaxeur 10 m <sup>3</sup> / 16 t Silowagen / Silo basculant 14 m <sup>3</sup> / 24 t Kipper / Cam. basculant 14 m <sup>3</sup> / 24 t	Fahrmischer / Cam. malaxeur 14 m <sup>3</sup> / 16 t Silowagen / Silo basculant 14 m <sup>3</sup> / 24 t Kipper / Cam. basculant 14 m <sup>3</sup> / 24 t
Pieterlen	<b>28.10</b>	<b>15.50</b>	<b>9.70</b>
Plagne	<b>40.00</b>	<b>22.90</b>	<b>10.80</b>
Port	<b>21.60</b>	<b>10.60</b>	<b>13.80</b>
Prés-d'Orvin	<b>55.70</b>	<b>30.10</b>	<b>18.20</b>
Prêles	<b>49.00</b>	<b>29.50</b>	<b>21.00</b>
Radelfingen	<b>32.10</b>	<b>17.80</b>	<b>24.00</b>
Reuchenette	<b>31.40</b>	<b>17.10</b>	<b>10.00</b>
Romont	<b>41.80</b>	<b>24.50</b>	<b>13.60</b>
Ruchwil	<b>39.70</b>	<b>23.30</b>	<b>30.10</b>
Safnern	<b>32.10</b>	<b>17.80</b>	<b>14.20</b>
Schafis	<b>32.90</b>	<b>18.50</b>	<b>19.00</b>
Schernelz	<b>40.00</b>	<b>22.90</b>	<b>25.00</b>
Scheuren	<b>29.40</b>	<b>16.00</b>	<b>17.10</b>
Schüpfen	<b>35.60</b>	<b>20.40</b>	<b>25.60</b>
Schwadernau	<b>27.70</b>	<b>14.90</b>	<b>16.50</b>
Seedorf	<b>31.10</b>	<b>21.60</b>	<b>24.50</b>
Siselen	<b>32.10</b>	<b>17.80</b>	<b>25.60</b>
Sombeval	<b>35.30</b>	<b>19.60</b>	<b>11.40</b>
Sonceboz	<b>35.30</b>	<b>19.60</b>	<b>11.40</b>
Spins	<b>31.30</b>	<b>17.30</b>	<b>22.70</b>
St.Imier	<b>51.80</b>	<b>31.50</b>	<b>21.00</b>
St. Niklaus	<b>23.30</b>	<b>11.80</b>	<b>15.40</b>
Studen	<b>25.90</b>	<b>13.60</b>	<b>16.50</b>
Suberg	<b>32.90</b>	<b>18.50</b>	<b>21.80</b>
Sugiez	<b>36.40</b>	<b>20.90</b>	<b>29.50</b>
Sutz	<b>17.30</b>	<b>6.80</b>	<b>15.90</b>
Täuffelen	<b>21.60</b>	<b>9.70</b>	<b>18.60</b>
Tavannes	<b>39.10</b>	<b>21.40</b>	<b>13.60</b>
Treiten	<b>34.60</b>	<b>19.70</b>	<b>29.50</b>
Tramelan	<b>47.20</b>	<b>28.30</b>	<b>19.90</b>
Tschugg	<b>41.60</b>	<b>24.60</b>	<b>29.00</b>
Tüscherz	<b>25.10</b>	<b>13.10</b>	<b>14.50</b>
Twann	<b>28.50</b>	<b>15.50</b>	<b>17.30</b>
Twannberg	<b>47.60</b>	<b>27.10</b>	<b>22.20</b>
Vauffelin	<b>35.50</b>	<b>20.00</b>	<b>8.50</b>
Vinelz	<b>33.70</b>	<b>19.10</b>	<b>26.10</b>
Vingelz	<b>22.50</b>	<b>11.20</b>	<b>13.20</b>
Walperswil	<b>25.10</b>	<b>13.10</b>	<b>21.00</b>
Wiler bei Seedorf	<b>35.60</b>	<b>20.40</b>	<b>22.50</b>
Wingreis	<b>27.70</b>	<b>14.90</b>	<b>15.40</b>
Worben	<b>25.90</b>	<b>13.60</b>	<b>17.10</b>
Ziegelried	<b>37.10</b>	<b>21.60</b>	<b>24.50</b>

## REGIETARIFE FAHRZEUGE TARIFS EN RÉGIE DES VÉHICULES

Typ	Aufbau	GG	Einsatzzeit CHF/Std	Wartezeit CHF/Std
Type	Montage		Temps d'intervention	Temps d'attente
2-Achser	Thermosilo / Thermosilo	18	<b>181.90</b>	<b>137.10</b>
	Welaki / Multibenne	18	<b>176.10</b>	<b>132.40</b>
	Lieferwagen / Camionnette de livraison	3,5	<b>142.10</b>	<b>106.60</b>
3-Achser	Thermosilo / Thermosilo	26	<b>193.20</b>	<b>144.80</b>
	Welaki / Multibenne	26	<b>187.50</b>	<b>140.60</b>
4-Achser	Kipper / Camion basculant	32	<b>193.20</b>	<b>144.80</b>
	Thermosilo / Thermosilo	32	<b>204.50</b>	<b>153.50</b>
	Hakengerät / Multi-lift	32	<b>198.80</b>	<b>149.20</b>
	Fahrmischer / Camion malaxeur	32	<b>238.70</b>	<b>179.00</b>
5-Achser	Kipper / Semi-remorque basculant	40	<b>204.50</b>	<b>153.50</b>
	Silowagen / Camion poire	40	<b>215.90</b>	<b>162.00</b>
	Silowagen isoliert / Camion poire isolé	40	<b>227.30</b>	<b>170.50</b>
	Hakengerät / Multi-lift	40	<b>215.40</b>	<b>161.20</b>
	Hakengerät mit Kran 30m/t / Multi-lift avec grue	40	<b>250.00</b>	<b>187.50</b>
	Schlepper mit Satteltieflader / Semi-remorque surbaissée	< 60	<b>295.50</b>	<b>221.60</b>
	Fahrmischer / Camion malaxeur	40	<b>272.60</b>	<b>204.50</b>

# REGIETARIFE FAHRZEUGE TARIFS EN RÉGIE DES VÉHICULES

## BETON, KIES SAND, RECYCLING / BÉTON, GRAVIER, SABLE, RECYCLAGE

Im Transportpreis ist pro Fuhre eine max. reine Abladezeit bei einer Mindestfuhr (m<sup>3</sup>/pro Fahrzeug) inbegriffen.  
Pour une livraison minimale, le temps de déchargement max. net est inclus dans le prix du transport par trajet (m<sup>3</sup>/véhicule).

### Mindestfuhr in m<sup>3</sup> / Chargement min. en m<sup>3</sup>

	Beton / Béton	Kies/Sand/Recycling / Gravier/sable/recyclage	
Fahrmischer / Camion malaxeur	7 m <sup>3</sup>	16 t	10 m <sup>3</sup>
Silowagen / Camion silo	7 m <sup>3</sup>	24 t	14 m <sup>3</sup>
Kipperfahrzeug / Camion basculant	7 m <sup>3</sup>	24 t	14 m <sup>3</sup>
Zuschlag für Kiestransport mit Fahrmischer / Supplément pour transport de grave avec camion malaxeur			<b>CHF 4.90/m<sup>3</sup></b>

Längere Abladezeit oder/und Wartezeit vor, während und nach dem Abladen wird separat verrechnet.  
Des temps plus longs de déchargement ou/et des temps d'attente avant, pendant ou après le déchargement sont calculés séparément.

### Abladezeit Kies und Beton / Temps de déchargement gravier et béton

Ablade- und Wartezeit pro Fuhre inbegriffen Temps de déchargement et d'attente par chargement compris		3 Min./m <sup>3</sup>	
Zusätzliche Ablade- und Wartezeit Temps de déchargement et d'attente supplémentaires		CHF/Min.	<b>CHF 3.00</b>
Zuschlag für Materiallieferung ausserhalb der normalen Arbeitszeit / Supplément pour la livraison du matériel en dehors des heures de travail normales		15 % pro m <sup>3</sup> /Mindestfuhre 15 % par m <sup>3</sup> /chargement min.	

(Exkl. behördliche Bewilligung / Sauf autorisation administrative)

### FAHRMISCHER MIT FÖRDERBAND / CAMION MALAXEUR AVEC TAPIS TRANSPORTEUR

Zuschlag Förderbandablad (inkl. 20 Minuten Warte-/Abladezeit pro Fuhre)			<b>CHF 39.70/m<sup>3</sup></b>
Plus value pour déchargement avec tapis transporteur (inclus 20 min. temps d'attente et/ou temps de déchargement)			
Mindestverrechnungsmenge pro Fuhre < 5 m <sup>3</sup> Facturation minimum par voyage < 5 m <sup>3</sup>	pauschal forfait		<b>CHF 195.10</b>
Zusätzliche Warte-/Abladezeit Temps de déchargement supplémentaire			<b>CHF/Min. 3.00</b>

## ZUSCHLÄGE FÜR PRODUKTION AUSSERHALB REGULÄRER ARBEITSZEIT SUPPLÉMENTS PRODUCTION EN DEHORS DES HEURES DE TRAVAIL RÉGULIÈRES

	0	1	2	3	4	5	6	7	8	9	10	11	12	13	14	15	16	17	18	19	20	21	22	23	24	
Montag	Orange	Orange	Orange	Orange	Orange	Orange	Green	Green	Green	Green	Green	Green	Green	Green	Green	Green	Green	Green	Green	Yellow	Yellow	Yellow	Orange	Orange	Orange	Orange
Dienstag	Orange	Orange	Orange	Orange	Orange	Orange	Green	Green	Green	Green	Green	Green	Green	Green	Green	Green	Green	Green	Green	Yellow	Yellow	Yellow	Orange	Orange	Orange	Orange
Mittwoch	Orange	Orange	Orange	Orange	Orange	Orange	Green	Green	Green	Green	Green	Green	Green	Green	Green	Green	Green	Green	Green	Yellow	Yellow	Yellow	Orange	Orange	Orange	Orange
Donnerstag	Orange	Orange	Orange	Orange	Orange	Orange	Green	Green	Green	Green	Green	Green	Green	Green	Green	Green	Green	Green	Green	Yellow	Yellow	Yellow	Orange	Orange	Orange	Orange
Freitag	Orange	Orange	Orange	Orange	Orange	Orange	Green	Green	Green	Green	Green	Green	Green	Green	Green	Green	Green	Green	Green	Yellow	Yellow	Yellow	Orange	Orange	Orange	Orange
Samstag	Orange	Orange	Orange	Orange	Orange	Orange	Yellow	Yellow	Yellow	Yellow	Yellow	Yellow	Yellow	Yellow	Yellow	Yellow	Yellow	Yellow	Yellow	Orange	Orange	Orange	Orange	Orange	Orange	Orange
Sonntag	Orange	Orange	Orange	Orange	Orange	Orange	Orange	Orange	Orange	Orange	Orange	Orange	Orange	Orange	Orange	Orange	Orange	Orange	Orange	Orange	Orange	Orange	Orange	Orange	Orange	Orange

<span style="display:inline-block; width:15px; height:10px; background-color: #008000;"></span>	Kein Zuschlag
<span style="display:inline-block; width:15px; height:10px; background-color: #FFD700;"></span>	Zuschlag 26.50 / Std.
<span style="display:inline-block; width:15px; height:10px; background-color: #FF8C00;"></span>	Zuschlag 53.- / Std.

Transportzuschläge siehe Seite 20

### ABSAGE DER BESTELLUNG:

**Nacht und Sonntagsarbeiten:** Bei Absage < 48 Std. vor bestelltem Arbeitsbeginn werden CHF 500.- Pauschal pro Werk verrechnet.

**Samstagsarbeiten:** Absage nach < 24 Std. vor bestelltem Arbeitsbeginn werden CHF 350.- Pauschal pro Werk verrechnet.

## ZUSCHLÄGE FÜR TRANSPORTE AUSSERHALB REGULÄRER ARBEITSZEIT SUPPLÉMENTS TRANSPORTS EN DEHORS DES HEURES DE TRAVAIL RÉGULIÈRES

	0	1	2	3	4	5	6	7	8	9	10	11	12	13	14	15	16	17	18	19	20	21	22	23	24	
Montag	Orange	Orange	Orange	Orange	Orange	Orange	Green	Green	Green	Green	Green	Green	Green	Green	Green	Green	Green	Green	Green	Orange	Orange	Orange	Orange	Orange	Orange	Orange
Dienstag	Orange	Orange	Orange	Orange	Orange	Orange	Green	Green	Green	Green	Green	Green	Green	Green	Green	Green	Green	Green	Green	Orange	Orange	Orange	Orange	Orange	Orange	Orange
Mittwoch	Orange	Orange	Orange	Orange	Orange	Orange	Green	Green	Green	Green	Green	Green	Green	Green	Green	Green	Green	Green	Green	Orange	Orange	Orange	Orange	Orange	Orange	Orange
Donnerstag	Orange	Orange	Orange	Orange	Orange	Orange	Green	Green	Green	Green	Green	Green	Green	Green	Green	Green	Green	Green	Green	Orange	Orange	Orange	Orange	Orange	Orange	Orange
Freitag	Orange	Orange	Orange	Orange	Orange	Orange	Green	Green	Green	Green	Green	Green	Green	Green	Green	Green	Green	Green	Green	Orange	Orange	Orange	Orange	Orange	Orange	Orange
Samstag	Orange	Orange	Orange	Orange	Orange	Orange	Yellow	Yellow	Yellow	Yellow	Yellow	Yellow	Yellow	Yellow	Yellow	Yellow	Yellow	Yellow	Yellow	Orange	Orange	Orange	Orange	Orange	Orange	Orange
Sonntag	Orange	Orange	Orange	Orange	Orange	Orange	Orange	Orange	Orange	Orange	Orange	Orange	Orange	Orange	Orange	Orange	Orange	Orange	Orange	Orange	Orange	Orange	Orange	Orange	Orange	Orange

<span style="display:inline-block; width:15px; height:10px; background-color: #008000;"></span>	Kein Zuschlag
<span style="display:inline-block; width:15px; height:10px; background-color: #FFD700;"></span>	Zuschlag 26.50 / Std.
<span style="display:inline-block; width:15px; height:10px; background-color: #FF8C00;"></span>	Zuschlag 53.- / Std.

Zuschläge werden pro eingesetztes Fahrzeug berechnet.

Nacht und Sonntagsfahrbewilligung werden zusätzlich in Rechnung gestellt.

Betriebsbewilligung für Samstag und Sonntagsarbeit pauschal CHF 150.-

**Nacht- und Sonntagsarbeiten:** Bei Absage nach < 48 Std.\* vor bestelltem Arbeitsbeginn werden CHF 500.- Pauschal pro Fahrzeug verrechnet.

**Samstagsarbeiten:** Absage nach < 24 h vor bestelltem Arbeitsbeginn werden CHF 350.- Pauschal pro Fahrzeug verrechnet.

# NPK-BETON, KONSISTENZKLASSEN BÉTON NPK, CLASSES DE CONSISTANCE

Betontyp / Type de béton	NPK A	NPK B	NPK C	NPK D	NPK E	NPK F	NPK G	NPK H	NPK I
Tiefbaubetontyp Type de béton pour génie civil				T1	T2	T3	T4	Pfahl trocken / Pieu sec	Pfahl nass / Pieu mouillé
<b>NPK-BETON / BÉTON NPK</b>									
Festigkeitsklasse / Classe de résistance à la compression	C 25/30	C 25/30	C 30/37	C 25/30	C 25/30	C 30/37	C 30/37	C 25/30	C 25/30
Expositionsklasse / Classe d'exposition	XC2 (CH)	XC3 (CH)	XC4 (CH) XF1 (CH)	XC4 (CH) XD1 (CH) XF2 (CH)	XC4 (CH) XD1 (CH) XF4 (CH)	XC4 (CH) XD3 (CH) XF2 (CH)	XC4 (CH) XD3 (CH) XF4 (CH)	keine aucune	keine aucune
Grösstkorn / Granularité max	D <sub>max</sub> 32	D <sub>max</sub> 32	D <sub>max</sub> 32	D <sub>max</sub> 32	D <sub>max</sub> 32	D <sub>max</sub> 32	D <sub>max</sub> 32	D <sub>max</sub> 32	D <sub>max</sub> 32
Klasse des Chlorgehalts / Classe de chlorures	CI 0,10	CI 0,10	CI 0,10	CI 0,10	CI 0,10	CI 0,10	CI 0,10	CI 0,10	CI 0,10
Konstistenzklasse / Classe de consistance	C3	C3	C3	C3	C3	C3	C3	F5	F5

**Chloridgehalt:** Alle unsere Betonsorten sind der Klasse CI 0,10 zugeordnet.

**Teneur en chlorures:** Tous nos bétons correspondent à la classe CI 0,10.

**Festigkeitsentwicklung:** Mindestens mittel (FCM2 : FCM3 ≥0.3 < 0.5)

**Evolution de la résistance:** Moyenne au minimum (FCM2 : FCM3 ≥0.3 < 0.5)

## BEISPIEL DER EXPOSITIONSKLASSENZUTEILUNG NACH SN EN 206: 2013 EXEMPLE D'ATTRIBUTION AUX CLASSES D'EXPOSITION SELON SN EN 206: 2013

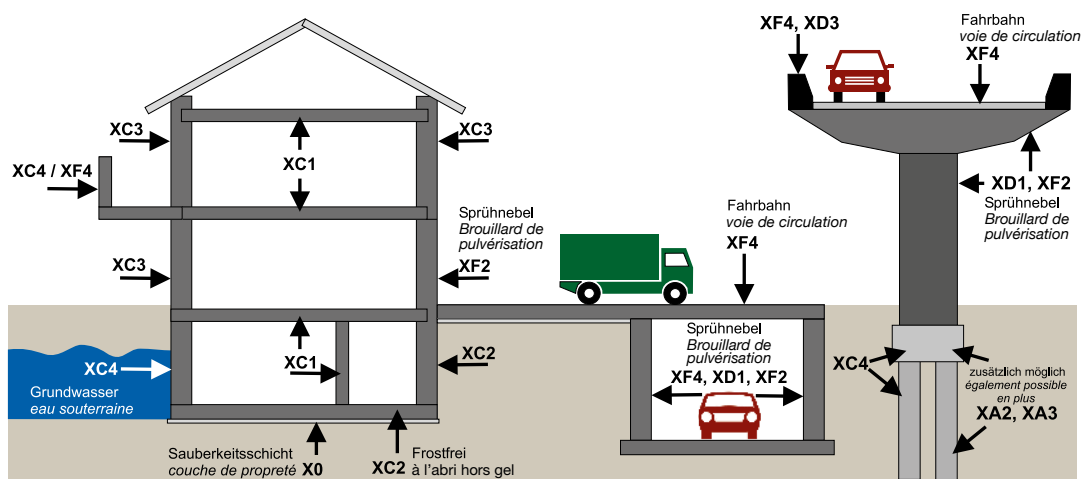

### HINWEISE ZU BETON UND MÖRTELSORTEN

Die Steuergrößen und Rezepturen legt ausschliesslich das Betonwerk fest. Ebenso ist die Zementsorte- und Zusatzmittelwahl zur Erreichung der Steuergrößen für die Frisch- und Festbetoneigenschaften in Bezug auf Produktwahl und Dosierung Angelegenheit des Betonwerks. Falls eine andere Zementsorte verwendet werden muss, ist dies bei der Bestellung ausdrücklich zu erwähnen und wird zusätzlich verrechnet. Die Lieferungskubatur entspricht dem verdichteten und verarbeiteten Betonvolumen. Für Mischchargen unter 0,5 m<sup>3</sup> übernehmen wir für optimale Durchmischung keine Garantie. Die Zusatzmittel Verzögerer und Frostschutz sind in den Preisen nicht eingerechnet und werden bei Bedarf zusätzlich verrechnet.

### INDICATIONS SUR LES SORTES DE BÉTON ET DE MORTIER

Les valeurs d'influence et les recettes sont uniquement fixées par la centrale à béton. Celle-ci choisit aussi la sorte de béton et d'adjuvant pour atteindre la valeur d'influence pour les propriétés du béton frais et durci concernant le choix du produit et le dosage. Lorsqu'il est nécessaire d'utiliser une autre sorte de béton, il faut le mentionner dans la commande; un supplément sera facturé en sus. Le cubage de la livraison correspond au volume de béton compacté et traité. Pour les charges de mélange de moins de 0,5 m<sup>3</sup> nous n'assurons aucune garantie pour le mélange optimal. Les adjuvants, retardateur et anti-gel ne sont pas compris dans les prix et sont facturés en supplément.

# BAUTEILKATALOG FÜR DEN TIEF- UND STRASSENBAU

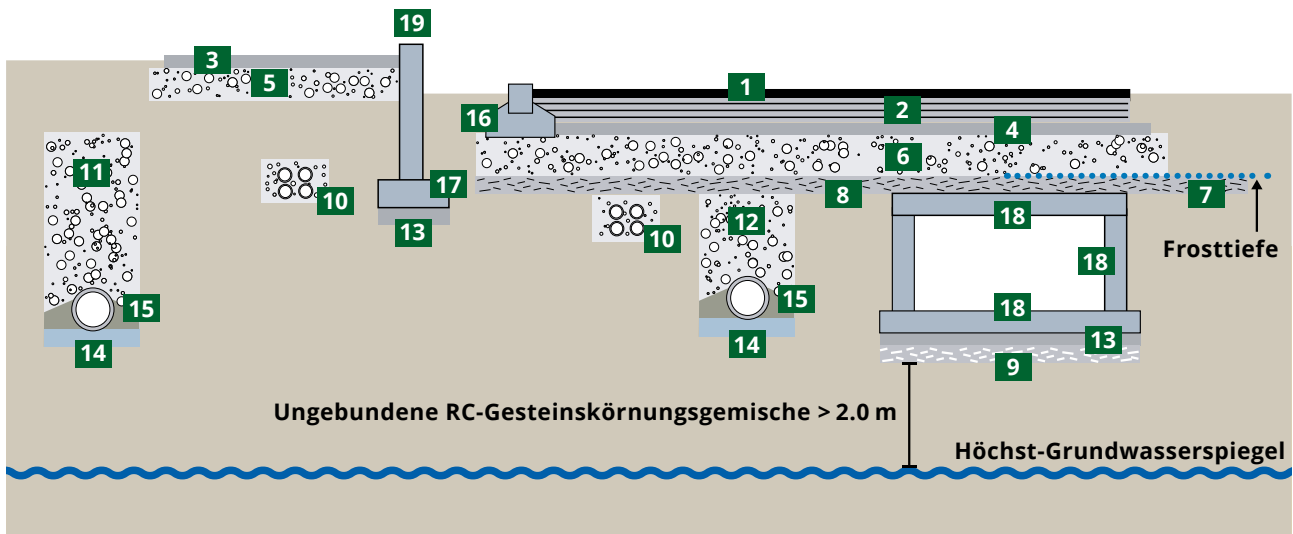

- Verwendung empfohlen
- Verwendung möglich
- × Verwendung nicht zulässig oder nicht sinnvoll

<sup>1</sup> PAK ≤ 250 mg/kg

<sup>2</sup> Elektroofenschlacke EOS: Ungebunden sollte die Menge mind. 500m<sup>3</sup> betragen; Einbau mit möglichst wenig Grenzflächen zu umliegenden Bodenschichten (minimale Vermischung); Einbau bei Nationalstrassen, breiten Überlandstrassen und Kantonsstrassen ohne Werkleitungen.

<sup>3</sup> Im Bankettbereich ohne Deckschicht zulässig

<sup>4</sup> Betone mit recycelten Gesteinskörnungen gemäss SIA-Merkblatt 2030 (2021)

RC-Kiesgemisch A darf nicht mehr verwendet werden (Ausnahme: bei direktem Wiedereinbau vor Ort).  
RC-Kiesgemisch B darf ungebunden nur noch unter dichter Deckschicht angewendet werden.

RC-Mischgranulatgemisch (RC-MG)

RC-Betongranulatgemisch (RC-BG)

RC-Asphaltgranulatgemisch (RC-AG)

RC-Kiesgemisch B (RC-B)

RC-Kiesgemisch P (RC-P)

EOS-Granulat<sup>2</sup>

RC-Magerbeton M

RC-Magerbeton C

RC-Magerbeton EOS

RC-Beton M (RC-M)<sup>4</sup>

RC-Beton C (RC-C)<sup>4</sup>

RC-Beton EOS<sup>2</sup>

	RC-Mischgranulatgemisch (RC-MG)	RC-Betongranulatgemisch (RC-BG)	RC-Asphaltgranulatgemisch (RC-AG)	RC-Kiesgemisch B (RC-B)	RC-Kiesgemisch P (RC-P)	EOS-Granulat <sup>2</sup>	RC-Magerbeton M	RC-Magerbeton C	RC-Magerbeton EOS	RC-Beton M (RC-M) <sup>4</sup>	RC-Beton C (RC-C) <sup>4</sup>	RC-Beton EOS <sup>2</sup>
<b>1</b> Asphaltdeckschicht	×	×	●	×	×	×	×	×	×	×	×	×
<b>2</b> Fundationsschicht AC F, Tragschicht AC T, Binderschicht AC B	×	×	●	×	×	×	×	×	×	×	×	×
<b>3</b> Planie ohne Deckschicht	×	×	×	×	●	×	×	×	×	×	×	×
<b>4</b> Planie <sup>3</sup> mit Deckschicht	×	×	●	×	○	×	×	×	×	×	×	×
<b>5</b> Fundationsschicht ohne Deckschicht	×	×	×	×	●	×	×	×	×	×	×	×
<b>6</b> Fundationsschicht mit Deckschicht	×	○	×	○	●	○	×	×	×	×	×	×
<b>7</b> Materialersatz ohne Deckschicht	×	×	×	×	○	×	×	×	×	×	×	×
<b>8</b> Materialersatz mit Deckschicht	●	○	×	○	○	○	×	×	×	×	×	×
<b>9</b> Rammplanum/Transportpiste (Provisorien)	○	○	×	○	●	○	×	×	×	×	×	×
<b>10</b> Rohrumhüllung	×	×	×	×	●	×	×	×	×	×	×	×
<b>11</b> Grabenfüllung ohne Deckschicht	×	×	×	×	●	×	×	×	×	×	×	×
<b>12</b> Grabenfüllung mit Deckschicht	×	×	×	×	●	×	×	×	×	×	×	×
<b>13</b> Sauberkeitsschicht	○	○	×	○	○	○	●	○	○	○	○	○
<b>14</b> Sohlenbeton	×	×	×	×	×	×	●	○	○	○	○	○
<b>15</b> Hüll-/Füllbeton	×	×	×	×	×	×	●	○	○	○	○	○
<b>16</b> Randabschluss	×	×	×	×	×	×	×	○	○	×	○	○
<b>17</b> Fundament	×	×	×	×	×	×	×	×	×	○	●	○
<b>18</b> Schacht/Kanal	×	×	×	×	×	×	×	×	×	○	●	○
<b>19</b> Mauer ohne Stützfunktion (z.B. Gartenmauer)	×	×	×	×	×	×	×	×	×	○	○	○

Bauteilkatalog nicht abschliessend

# CATALOGUE DE COMPOSANTS GÉNIE CIVIL ET CONSTRUCTION ROUTIÈRE

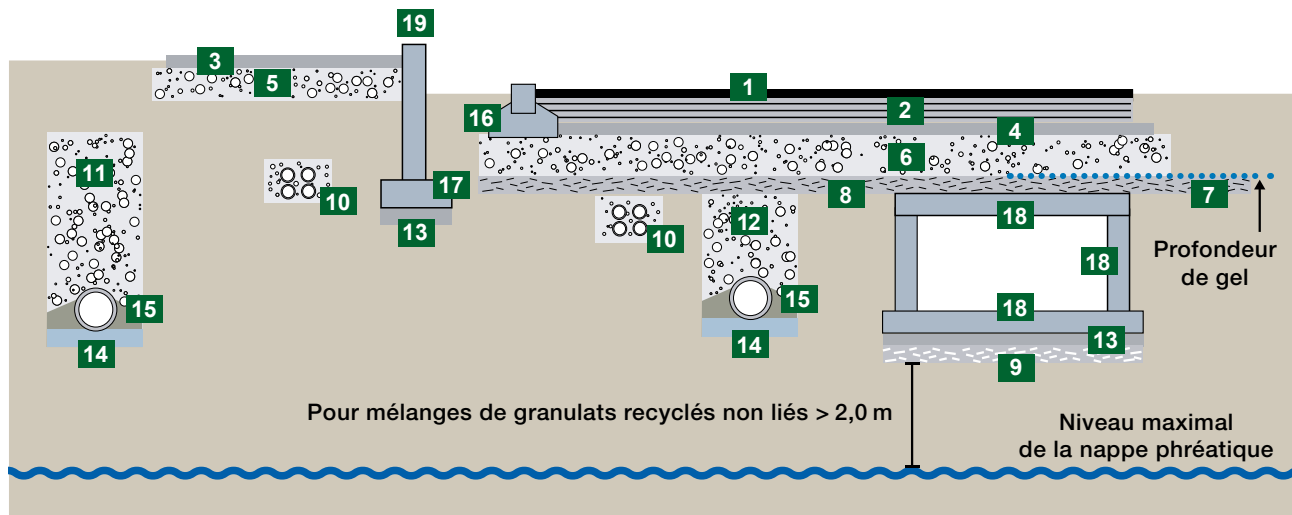

- Utilisation recommandée
- Utilisation possible
- × Utilisation non autorisée ou non pertinente

<sup>1</sup> HAP ≤ 250 mg/kg

<sup>2</sup> Laitiers d'aciérie électrique (LAFE) : sous forme non liée, la quantité minimum doit être de 500 m<sup>3</sup>; utilisation avec le moins d'interfaces possible avec les couches de sol environnantes (mélange minimal); utilisation pour les routes nationales, les larges routes interurbaines et les routes cantonales sans conduites.

<sup>3</sup> Dans la zone d'accotement, autorisé sans couche de roulement

<sup>4</sup> Béton avec granulats recyclés selon le cahier technique SIA 2030 (2021)

Le RC-Grave A ne peut plus être utilisé (exception : en cas de remblayage direct sur place).

Le RC-Grave B ne peut être utilisé sous forme non liée que sous une couche de roulement étanche. .

RC-grave de granulats non triés (RC-GM)

RC-grave de granulats de béton (RC-GB)

RC-grave de granulats d'asphalte (RC-GA)<sup>1</sup>

RC-grave B (RC-B)

RC-grave P (RC-P)

Granulat LAFE<sup>2</sup>

RC-Béton maigre M

RC-Béton maigre C

RC-Béton maigre LAFE

RC-Béton M (RC-M)<sup>4</sup>

RC-Béton C (RC-C)<sup>4</sup>

RC-Béton LAFE<sup>2</sup>

	1	2	3	4	5	6	7	8	9	10	11	12	13	14	15	16	17	18	19
<b>1</b> Couche de roulement bitumineuse	×	×	●	×	×	×	×	×	×	×	×	×	×	×	×	×	×	×	×
<b>2</b> Couche de fondation AC F, couche de base AC T, couche de liaison AC B	×	×	●	×	×	×	×	×	×	×	×	×	×	×	×	×	×	×	×
<b>3</b> Planie sans couche de roulement	×	×	×	×	●	×	×	×	×	×	×	×	×	×	×	×	×	×	×
<b>4</b> Planie <sup>3</sup> avec couche de roulement	×	×	●	×	○	×	×	×	×	×	×	×	×	×	×	×	×	×	×
<b>5</b> Couche de fondation sans couche de roulement	×	×	×	×	●	×	×	×	×	×	×	×	×	×	×	×	×	×	×
<b>6</b> Couche de fondation sans couche de roulement	×	○	×	○	●	○	×	×	×	×	×	×	×	×	×	×	×	×	×
<b>7</b> Remplacement de matériaux sans couche de roulement	×	×	×	×	○	×	×	×	×	×	×	×	×	×	×	×	×	×	×
<b>8</b> Remplacement de matériaux avec couche de roulement	●	○	×	○	○	○	×	×	×	×	×	×	×	×	×	×	×	×	×
<b>9</b> Plate-forme de battage / piste de transport (provisoire)	○	○	×	○	●	○	×	×	×	×	×	×	×	×	×	×	×	×	×
<b>10</b> Enrobage de tuyaux	×	×	×	×	●	×	×	×	×	×	×	×	×	×	×	×	×	×	×
<b>11</b> Remblayage de fouille sans couche de roulement	×	×	×	×	●	×	×	×	×	×	×	×	×	×	×	×	×	×	×
<b>12</b> Remblayage de fouille avec couche de roulement	×	×	×	×	●	×	×	×	×	×	×	×	×	×	×	×	×	×	×
<b>13</b> Couche de propreté	○	○	×	○	○	○	×	×	×	×	×	×	×	×	×	×	×	×	×
<b>14</b> Béton pour semelle	×	×	×	×	×	×	×	×	×	×	●	○	○	○	○	○	○	○	○
<b>15</b> Béton d'enrobage et de remplissage	×	×	×	×	×	×	×	×	×	×	●	○	○	○	○	○	○	○	○
<b>16</b> Bordures	×	×	×	×	×	×	×	×	×	×	×	○	○	×	○	○	○	○	○
<b>17</b> Fondation	×	×	×	×	×	×	×	×	×	×	×	×	○	○	○	○	○	○	○
<b>18</b> Regards/Canalisation	×	×	×	×	×	×	×	×	×	×	×	×	○	○	○	○	○	○	○
<b>19</b> Mur sans fonction de soutènement (p. ex. mur de jardin)	×	×	×	×	×	×	×	×	×	×	×	×	○	○	○	○	○	○	○

Le catalogue des composants n'est pas exhaustif

## HINWEISE ZU TRANSPORTE

Für gute Zufahrt, Wasseranschluss, Hilfskräfte zum Entladen und Einbringen ist der Auftraggeber verantwortlich. Für die Einhaltung der einschlägigen Verordnungen der Suva über die Verhütung von Unfällen bei Bauarbeiten bei der Baustelleninstallation ist der Auftraggeber verantwortlich. Für Baustellen in Berg- und Hanglagen kann ein Zuschlag verrechnet werden. Die Weiterverrechnung massiver Preiserhöhungen auf Treibstoffe oder gesetzlichen Abgaben werden ebenfalls ausdrücklich vorbehalten. Ansprüche des Auftraggebers infolge einer Störung während des Transports werden nicht anerkannt.

## INDICATIONS SUR LES TRANSPORTS

Le client est responsable d'un bon accès, d'un raccordement d'eau, de la main d'œuvre pour aider à décharger et à charger. Le client est responsable pour le respect des règlements applicables de la SUVA concernant la protection contre les accidents lors de travaux de construction durant l'installation du chantier. Pour des chantiers situés en pente, un supplément peut être ajouté. La refacturation d'augmentations de prix massifs sur les carburants ou des frais légaux sont aussi sous réserve. Des droits du client suite à un défaut pendant le transport ne sont pas reconnus.

### ABLADEMÖGLICHKEITEN VON FAHRMISCHER MIT FÖRDERBAND (16 LM)

### POSSIBILITÉS DE DÉCHARGEMENT DU CAMION MALAXEUR AVEC TAPIS TRANSPORTEUR (16 MC)

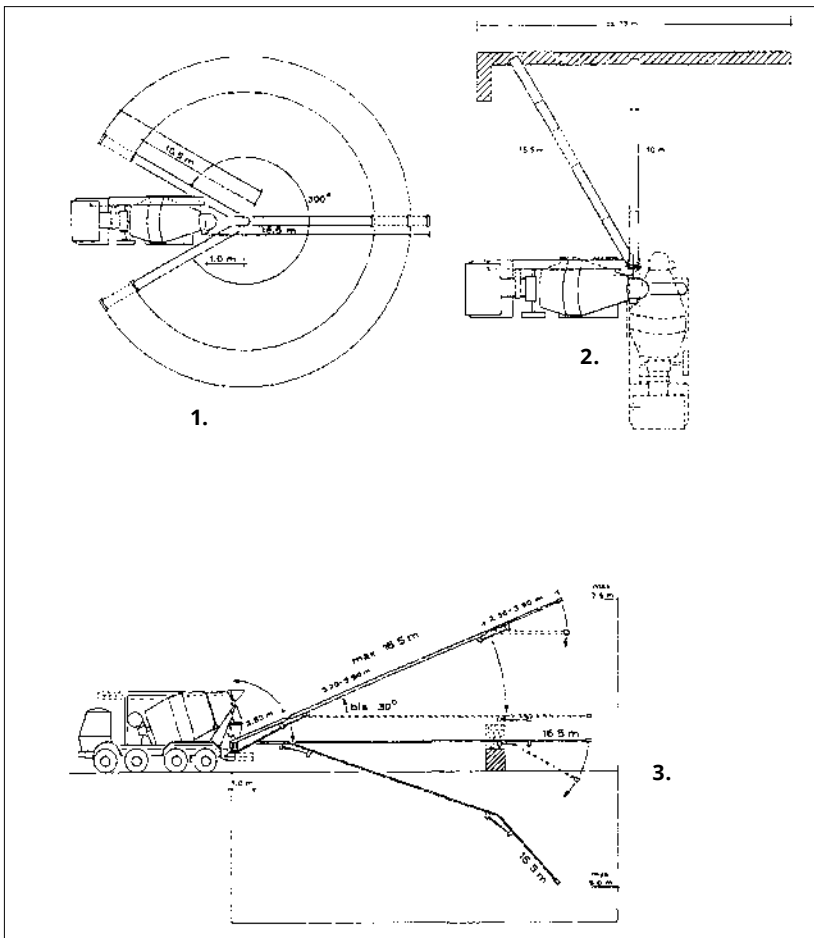

1. Förderband mit Drehwerk mit ausschwenkbarem Drehpunkt (Schwenkradius 300°).

Tapis transporteur avec dispositif de rotation avec point de rotation pivotant Rayon de pivotement: 300°.

2. Erweiterte Einsatzmöglichkeiten durch das Teleskopband, z.B. beim Befüllen von Schalungen, Fundamentstreifen, Mörtelkübeln.

Possibilités d'utilisation plus étendues, grâce à la bande télescopique, p. ex. lors du remplissage de coffrages, semelles et bacs de mortier.

3. Die Förderbänder und ihre Möglichkeiten.

Les tapis transporteurs et leurs possibilités.

# FLÜSSIGBODEN

## PREISE

Flüssigboden	0–32 mm mit RC-Material	<b>89.30</b>
Flüssigboden	0–32 mm mit Primär-Material	<b>113.80</b>

Die m<sup>3</sup>-Preise beziehen sich auf 1 m<sup>3</sup> geliefertes Material (Festmass)  
Transport nur mit Fahrmischer

## EINSATZBEREICHE

- Grabenverfüllung
- Umhüllen von Leitungen
- Verfüllen von Leitungen
- Verfüllen von Hohlräumen
- Deichbau/Böschungen
- Hinterfüllungen von Bauwerken
- Strassenbau in schwierigen Böden
- Bauen in beengten Verhältnissen
- Schadstofffixierung und Immobilisierung von «belasteten Böden»

## VORTEILE

- Umwelt- und Ressourcenschonend durch Verwendung von RC-Gesteinskörnung
- Die RC-Gesteinskörnungen bestehen zu 100 % aus RC-Mischgranulatgemisch und gelten somit als Recyclingsverfüllungen
- Keine Langzeitschäden durch Setzungen
- Kein Lärm durch Verdichtungsgeräte
- Erschütterungsfreier Einbau
- Baukosten- und Bauzeitreduzierung
- Bauen in beengten Verhältnissen
- Selbstnivellierend durch zeitweise Verflüssigung des Bodens
- Hohe Verleqequalität von Rohrleitungen
- Schwingungsdämmend durch elastische Eigenschaften
- Weil Flüssigboden nicht auf hydraulischer Basis verfestigt wird, fällt das Produkt nicht in die Kategorie des Betons

# SOL COULÉ

## PRIX

Sol coulé	0–32 mm avec matériau recyclé	<b>89.30</b>
Sol coulé	0–32 mm avec matériau primaire	<b>113.80</b>

Les prix par m<sup>3</sup> se rapportent par m<sup>3</sup> livré (volume métré théorique)  
Transport uniquement par camion malaxeur

## DOMAINES D'UTILISATION

- Remblayage de fossés
- Enrobage de câbles
- Remblayage de câbles
- Remblayage de cavités
- Construction de digues et talus
- Remplissage d'ouvrages
- Construction de routes en terrain difficile
- Construction dans des endroits exigus
- Fixation de polluants et immobilisation de «sols pollués»

## AVANTAGES

- Ménage les ressources et l'environnement par l'utilisation de granulats recyclés (RC)
- Les granulats recyclés se composent à 100 % de mélange de granulats RC et sont ainsi considérés comme des remblais recyclés
- Pas de dégâts à long terme par suite de tassement
- Pas de bruit causé par des compacteurs
- Pose sans trépidations
- Réduction des délais et des frais de construction
- Construction dans des endroits exigus
- Effet autonivelant par la liquéfaction temporaire du sol
- Grande qualité de pose des tuyaux
- Effet d'amortissement par ses propriétés élastiques
- Comme sol coulé ne se solidifie pas sur une base hydraulique, le produit ne tombe pas dans la catégorie des bétons

Materialbezeichnung Désignation du matériau	Korngrösse Granulométrie mm	Schüttgewicht Densité t/m <sup>3</sup>	Ab Steinbruch Vorberg Départ Steinbruch Vorberg CHF/m <sup>3</sup>	Ab Lager Sutz Départ dépôt Sutz CHF/t	Ab Lager Sutz CHF/m <sup>3</sup>
<b>JURAKIES/SCHOTTER / GRAVE DU JURA/CHAILLE</b>					
Leitungssand ungewaschen* / Sable de fouille non lavé*	0–8	1.63	<b>35.20</b>	<b>57.30</b>	
Brechkies* / Grave concassée*	0–16	1.63	<b>95.80</b>	<b>59.10</b>	
Jurasplitter gebrochen* / Gravier concassé*	8–16	1.47	<b>95.80</b>	<b>65.50</b>	
Sickerkies gebrochen / Ballast concassé	25/30–63	1.47	<b>43.00</b>	<b>29.50</b>	
Brechsotter gebrochen / Ballast concassé	40–63	1.47	<b>41.90</b>	<b>28.90</b>	<b>66.20**</b>
Juraschoppen gebrochen / Ballast concassé	63–100	1.46	<b>44.00</b>	<b>29.80</b>	
Jurasteine für Steinkörbe / Blocs pour gabion	120–220	1.46	<b>46.10</b>	<b>30.90</b>	
<b>JURAMERSEL / GROISE</b>					
Juramergel gelb / Groise jaune	0–25/30	1.8	<b>47.10</b>	<b>25.60</b>	<b>66.80**</b>
<b>STRASSENBAUMATERIALIEN / MATÉRIAUX POUR LA CONSTRUCTION DES CHAUSSÉES</b>					
Planiekies / Hüllkies gebrochen Grave de nivellement / Grave d'enrobage concassée	0–25	1.8	<b>44.50</b>	<b>20.20</b>	<b>66.80**</b>
Planiekies gebrochen Grave de nivellement concassée	0–40	1.78	<b>40.90</b>	<b>23.40</b>	<b>65.80**</b>
Kofferkies gebrochen Grave concassée	0–63	1.75	<b>37.20</b>	<b>21.70</b>	<b>61.70**</b>
Kofferkies gebrochen, II. Klasse Grave de fondation, II. classe	0–100/120	1.76	<b>34.20</b>	<b>19.80</b>	
<b>MATERIAL AB WAND / MATÉRIEL EN VRAC</b>					
Kies ab Wand* Toutvenant*	0–150	1.78	<b>25.90</b>	<b>14.60</b>	
Material ab Wand, gesprengt Matériel en vrac, exploité à l'explosif	~ 0–500	1.8	<b>25.90</b>	<b>14.30</b>	
<b>UNGEBUNDE GEMISCHE (NACH NORM EN 13 285) / GRAVES NON TRAITÉES (SELON NORME EN 13 285)</b>					
Gesteinskörnungsgemisch (Körnung max. D=90 mm) Compositions des granulats (Granulométrie max. D=90 mm)	0–45/90	1.75	<b>41.40</b>	<b>24.10</b>	

\* auf Anfrage

Weitere Steinbruchmaterialien auf Anfrage. Besondere Bedingungen für Jurakieslieferungen:  
Verfügbarkeit der Materialien nach Absprache. >100 m<sup>3</sup> Vorbestellung notwendig.

\* sur demande

D'autres matériaux de la carrière sur demande. Conditions particulières pour les livraisons de  
graves du Jura: Disponibilité des matériaux selon entente. >100 m<sup>3</sup> réservation nécessaire

**\*\* Mehrpreis für abgeholte Mengen ≤ 1m<sup>3</sup> CHF 6.00**

**\*\* Plus value pour quantité inférieur ≤ 1m<sup>3</sup> CHF 6.00**



**Jean-Pierre Varrin**

Werkmeister Steinbruch Vorberg

Responsable de la carrière Vorberg

Mobile 079 415 74 40

jp.varrin@hurniag.ch

Materialbezeichnung Désignation du matériau	Gewicht kg Poids kg	Ab Steinbruch Vorberg CHF/t Départ Steinbruch Vorberg CHF/t
<b>JURAKALKSTEINE / BLOC CALCAIRE DU JURA</b>		
Kleinmauersteine zyklisch, formwild, handsortiert, ~150–300 mm Pierres calcaires du Jura, forme irrégulière, triées à la main, ~150–300 mm	bis ~50 jusqu'à ~50	auf Anfrage sur demande
Kleinmauersteine maschinensortiert, formwild, plattig gemischt, ~150–300 mm Pierres calcaires du Jura, forme irrégulière, triées à la machine, ~150–300 mm	bis ~50 jusqu'à ~50	auf Anfrage sur demande
Mauersteine zyklisch, formwild Pierres calcaires du Jura, forme irrégulière	~50–120	<b>117.00</b>
Gestaltungssteine zyklisch, formwild Pierres calcaires du Jura, forme irrégulière	~120–500	<b>61.10</b>
Gestaltungssteine zyklisch, formwild Pierres calcaires du Jura, forme irrégulière	ab ~500 dès ~500	<b>56.90</b>

Weitere Produkte auf Anfrage.

Besondere Bedingungen für Jurasteinlieferungen:

- Jurasteine plattig, ungerichtet werden auf freie Höhe und Länge geliefert
- Zuschlag für gleichmässige Steinhöhe: +50 % des Steinpreises
- Verfügbarkeit der Steine nach Absprache. Bitte vorbestellen.

Autres produits sur demande.

Conditions particulières pour livraison des blocs calcaires:

- Les pierres du Jura plates, brutes, sont livrées en hauteurs et longueurs libres
- Plus-value pour hauteurs de pierres régulières: +50 % du prix de la pierre
- Disponibilité des pierres selon entente. Réserver, à l'avance s. v. p.

# ENTSORGUNG & RECYCLING

# ELIMINATION & RECYCLAGE

## KONTAKTE / CONTACTS



**Hans Peter Kocher**  
Leiter Entsorgung & Recycling  
Responsable Élimination &  
Recyclage  
Telefon 032 329 13 38  
hp.kocher@funicarmulden.ch



**Thomas Furrer**  
Disponent Muldenzentrale  
Gestionnaire de la Centrale  
de bennes  
Telefon 032 329 13 33  
admin@funicarmulden.ch



**Ramona Zobrist**  
Disponentin Muldenzentrale  
Gestionnaire de la Centrale  
de bennes  
Telefon 032 329 13 33  
admin@funicarmulden.ch



**Malgorzata Trede**  
Disponentin Muldenzentrale  
Gestionnaire de la Centrale  
de bennes  
Telefon 079 289 92 10  
m.trede@hurniag.ch



**Funicar Muldenzentrale AG**  
Grubenweg 9, 2572 Sutz  
Telefon 032 329 13 33  
admin@funicarmulden.ch  
www.funicarmulden.ch

**Bestellungen / Commandes**  
Muldenzentrale  
Centrale de bennes  
Telefon 032 397 13 33  
admin@funicarmulden.ch

## BÜRO ÖFFNUNGSZEITEN / HORAIRE BUREAU

Jan.–Feb. / jan.–fév.: 08.00–11.45, 13.00–17.00  
März–Okt. / mars–oct.: 07.30–11.45, 13.00–17.00  
Nov.–Dez. / nov.–déc.: 07.30–11.45, 13.00–17.00

**Pikettdienst / Service de piquet**  
Tel. 079 208 18 67



**Heinz Gstrein**  
Betriebsleiter Remo  
Responsable Remo  
Telefon 032 365 27 87  
h.gstrein@remo-recycling.ch



**Remo Recycling AG**  
Verwaltung:  
Grubenweg 9, 2572 Sutz  
Telefon 032 329 13 55  
info@remo-recycling.ch  
www.hurniag.ch

Betrieb: Portstrasse 40  
2503 Biel/Bienne  
Telefon 032 365 27 87

## BÜRO ÖFFNUNGSZEITEN / HORAIRE BUREAU

Jan.–Dez. / jan.–déc.: 08.00–11.45, 13.15–17.00

## WELAKI SYSTEM / SYSTÈME MULTI-BENNES

**KRANMULDE / BENNE À GRUE**

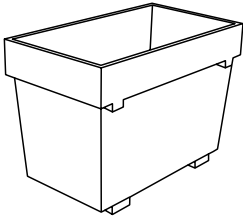

**NORMALMULDE / NORMAL**

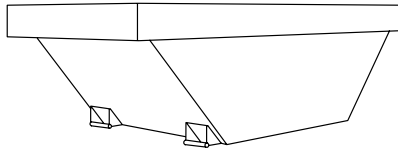

**AUFSATZMULDE / RÉHAUSSÉE**

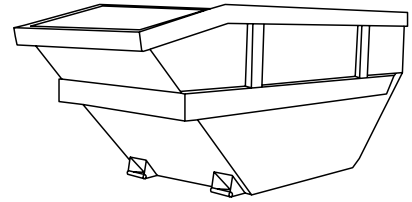

**DECKELMULDE / À COUVERCLE**

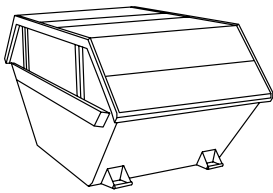

**KARETTENMULDE / À BROUETTE**

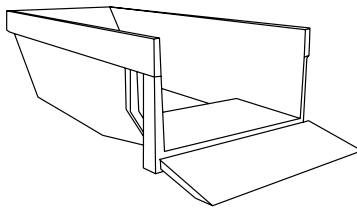

**FLACHMULDE / BENNE PLATE**

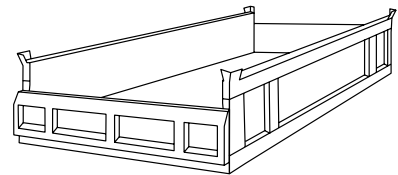

**SCHLAMMMULDE / BENNE À BOUE**

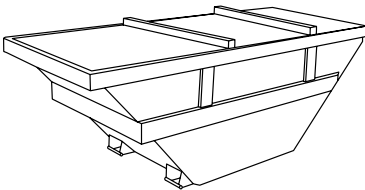

**ABSETZPALETTE / PLATEFORME**

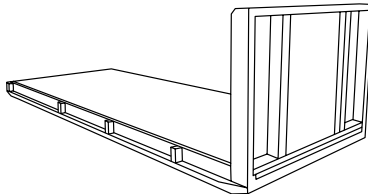

**PRESSCONTAINER / COMPACTEUR**

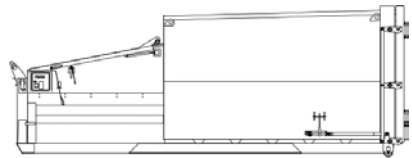

---

## ABROLL SYSTEM / SYSTÈME MULTILIFT

**BAUSCHUTTCONTAINER / DÉCHETS DE CHANTIER**

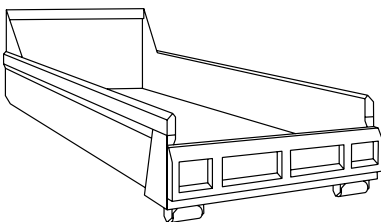

**ABROLLCONTAINER / BENNE**

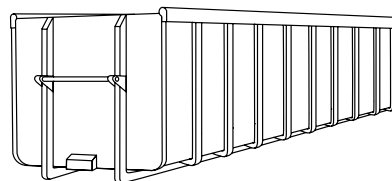

**ABROLLPLATTFORM / PLATEFORME**

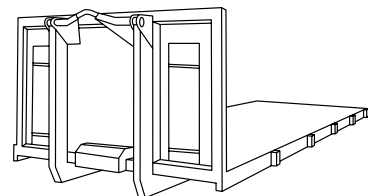

**PRESSCONTAINER / COMPACTEUR**

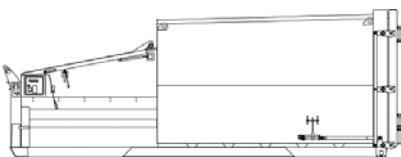

## BEHÄLTERANGEBOT CHOIX DE BENNES

Volumen	Typ	Aussenmasse in Meter (Länge x Breite x Höhe)
Volume	Type	Dimensions ext. en mètres (longueur x largeur x hauteur)

### 2- UND 3-ACHS ABSETZKIPPER / MULTI-BENNE 2 ET 3 ESSIEUX

1 m <sup>3</sup>	<b>Kranmulde / Benne à grue</b>	1.24 x 1.10 x 1.10
4 m <sup>3</sup>	<b>Normalmulde / Benne normale</b>	3.50 x 1.71 x 0.95
5 m <sup>3</sup>	<b>Normalmulde / Benne normale</b>	3.50 x 1.71 x 1.10
4 m <sup>3</sup>	<b>Karettenmulde / Benne brouette</b>	3.52 x 1.70 x 1.07
4 m <sup>3</sup>	<b>Flachmulde / Benne plate</b>	3.60 x 2.00 x 0.80
6 m <sup>3</sup>	<b>Aufsatzmulde / Benne rehaussée</b>	3.80 x 1.70 x 1.40
7 m <sup>3</sup>	<b>Aufsatzmulde / Benne rehaussée</b>	3.80 x 1.70 x 1.60
6 m <sup>3</sup>	<b>Deckelmulde / Benne à couvercle</b>	3.50 x 1.70 x 1.60
7 m <sup>3</sup>	<b>Schlammulde / Benne à boue</b>	4.30 x 1.70 x 1.60
8 m <sup>3</sup>	<b>Flachmulde / Benne plate</b>	5.00 x 2.10 x 0.95
10 m <sup>3</sup>	<b>Deckelmulde / Benne à couvercle</b>	4.40 x 2.10 x 1.70
12 m <sup>3</sup>	<b>Aufsatzmulde / Benne rehaussée</b>	4.90 x 2.10 x 1.90
10 / 12 m <sup>3</sup>	<b>Presscontainer / Benne compacteur</b>	4.20 / 4.70 x 2.04 x 2.50
7 / 10 t	<b>Thermosilo / Benne thermos</b>	

### 3-, 4- UND 5-ACHS ABROLLKIPPER / 3, 4 ET 5 ESSIEUX / MULTILIFT

10 m <sup>3</sup>	<b>Bauschuttcontainer / Benne à démolition</b>	5.35 x 2.30 x 0.80
15 m <sup>3</sup>	<b>Abrollcontainer / Conteneur amovible</b>	5.35 x 2.30 x 1.25
20 m <sup>3</sup>	<b>Abrollcontainer / Conteneur amovible</b>	5.50 x 2.30 x 1.60
30 m <sup>3</sup>	<b>Abrollcontainer / Conteneur amovible</b>	6.20 x 2.35 x 2.30
35 m <sup>3</sup>	<b>Abrollcontainer / Conteneur amovible</b>	6.50 x 2.40 x 2.30
18 m <sup>3</sup>	<b>Abrollcontainer mit Windendach / Conteneur amovible à couvercle</b>	4.50 x 2.20 x 1.90
24 m <sup>3</sup>	<b>Abrollcontainer mit Windendach / Conteneur amovible à couvercle</b>	5.35 x 2.30 x 1.90
30 m <sup>3</sup>	<b>Abrollcontainer mit Windendach / Conteneur amovible à couvercle</b>	6.50 x 2.30 x 2.00
20 / 22 m <sup>3</sup>	<b>Presscontainer / Benne compacteur</b>	6.60 x 2.42 x 2.60
	<b>Abrollplattform / Plateforme amovible</b>	5.00–6.50 x 2.50
15 t	<b>Thermosilo / Benne thermos</b>	
19 t	<b>Zweikammer Thermosilo 1/3 + 2/3 / Benne thermos à deux compartiments 1/3 + 2/3</b>	

## TRANSPORTPREISE FÜR ABSETZMULDEN UND ABROLLCONTAINER PRIX TRANSPORT DE MULTI-BENNES ET MULTI-LIFTS

Fahrzeug Véhicule	2-Achser / essieux	3-/4-/5-Achser / essieux
Muldenart Type de benne	Absetzmulden Multi-bennes	Abrollcontainer Multi-lifts
Muldengrösse Taille de la benne	1–12m <sup>3</sup>	10–30 m <sup>3</sup>
Preisart Catégorie de prix	CHF/ Stk / pièce	CHF/ Stk / pièce
<b>Aarberg</b>	<b>164.00</b>	<b>190.80</b>
Aegerten	<b>164.00</b>	<b>190.80</b>
Alfermée	<b>180.50</b>	<b>204.10</b>
Allenwil	<b>180.50</b>	<b>204.10</b>
Ammerzwil	<b>180.50</b>	<b>204.10</b>
Arch	<b>180.50</b>	<b>204.10</b>
Aspi	<b>180.50</b>	<b>204.10</b>
<b>Baggwil</b>	<b>180.50</b>	<b>204.10</b>
Baggwilgraben	<b>202.60</b>	<b>237.20</b>
Bargen	<b>164.00</b>	<b>190.80</b>
Bellmund	<b>164.00</b>	<b>190.80</b>
Biel	<b>164.00</b>	<b>190.80</b>
Bipschal	<b>180.50</b>	<b>204.10</b>
Bözingen	<b>164.00</b>	<b>190.80</b>
Brügg	<b>164.00</b>	<b>190.80</b>
Brüttelen	<b>164.00</b>	<b>190.80</b>
Büetigen	<b>180.50</b>	<b>204.10</b>
Bühl	<b>164.00</b>	<b>190.80</b>
Bundkofen	<b>180.50</b>	<b>204.10</b>
Büren an der Aare	<b>180.50</b>	<b>204.10</b>
Busswil	<b>164.00</b>	<b>190.80</b>
Bütschwil	<b>202.60</b>	<b>237.20</b>
<b>Chaltberg</b>	<b>202.60</b>	<b>237.20</b>
Chules	<b>164.00</b>	<b>190.80</b>
Corgemont	<b>202.60</b>	<b>237.20</b>
Cortebert	<b>202.60</b>	<b>237.20</b>
Courtlayr	<b>202.60</b>	<b>237.20</b>
Cressier	<b>180.50</b>	<b>204.10</b>
<b>Dampfwil</b>	<b>202.60</b>	<b>237.20</b>
Detligen	<b>180.50</b>	<b>204.10</b>
Diessbach b. Büren	<b>180.50</b>	<b>204.10</b>
Diesse	<b>202.60</b>	<b>237.20</b>
Dotzigen	<b>180.50</b>	<b>204.10</b>
<b>Epsach</b>	<b>164.00</b>	<b>190.80</b>
Erlach	<b>164.00</b>	<b>190.80</b>
Evilard	<b>180.50</b>	<b>204.10</b>
<b>Finsterhennen</b>	<b>164.00</b>	<b>190.80</b>
Fräschels	<b>180.50</b>	<b>204.10</b>

Fahrzeug Véhicule	2-Achser / essieux	3-/4-/5-Achser / essieux
Muldenart Type de benne	Absetzmulden Multi-bennes	Abrollcontainer Multi-lifts
Muldengrösse Taille de la benne	1–12m <sup>3</sup>	10–30 m <sup>3</sup>
Preisart Catégorie de prix	CHF/ Stk / pièce	CHF/ Stk / pièce
Frauchwil	<b>180.50</b>	<b>204.10</b>
Frienisberg	<b>202.60</b>	<b>237.20</b>
Frieswil	<b>202.60</b>	<b>237.20</b>
Frinwillier	<b>164.00</b>	<b>190.80</b>
<b>Gaicht</b>	<b>202.60</b>	<b>237.20</b>
Gals	<b>164.00</b>	<b>190.80</b>
Gampelen	<b>164.00</b>	<b>190.80</b>
Gerolfingen	<b>164.00</b>	<b>190.80</b>
Gimmiz	<b>164.00</b>	<b>190.80</b>
Golaten	<b>180.50</b>	<b>204.10</b>
Grächwil	<b>202.60</b>	<b>237.20</b>
Grenchen	<b>180.50</b>	<b>204.10</b>
Grissenberg	<b>180.50</b>	<b>204.10</b>
Grossaffoltern	<b>164.00</b>	<b>190.80</b>
<b>Hagneck</b>	<b>164.00</b>	<b>190.80</b>
Hardern	<b>164.00</b>	<b>190.80</b>
Hermrigen	<b>164.00</b>	<b>190.80</b>
<b>Innerberg</b>	<b>202.60</b>	<b>237.20</b>
Ins	<b>164.00</b>	<b>190.80</b>
Ipsach	<b>164.00</b>	<b>190.80</b>
<b>Jens</b>	<b>164.00</b>	<b>190.80</b>
<b>Kallnach</b>	<b>164.00</b>	<b>190.80</b>
Kappelen	<b>164.00</b>	<b>190.80</b>
Kerzers	<b>180.50</b>	<b>204.10</b>
Kosthofen	<b>164.00</b>	<b>204.10</b>
<b>La Heutte</b>	<b>180.50</b>	<b>204.10</b>
Lachen	<b>202.60</b>	<b>237.20</b>
Lamboing	<b>180.50</b>	<b>204.10</b>
Lattrigen	<b>164.00</b>	<b>190.80</b>
Le Landeron	<b>180.50</b>	<b>204.10</b>
Lengnau	<b>164.00</b>	<b>190.80</b>
Leubringen	<b>180.50</b>	<b>204.10</b>
Ligerz	<b>180.50</b>	<b>204.10</b>
Lignières	<b>202.60</b>	<b>237.20</b>
Lobsigen	<b>180.50</b>	<b>204.10</b>
Lüscherz	<b>164.00</b>	<b>190.80</b>
Lyss	<b>164.00</b>	<b>190.80</b>
<b>Magglingen</b>	<b>180.50</b>	<b>204.10</b>

Fahrzeug Véhicule	2-Achser / essieux	3-/4-/5-Achser / essieux
Muldenart Type de benne	Absetzmulden Multi-bennes	Abrollcontainer Multi-lifts
Muldengrösse Taille de la benne	1–12m <sup>3</sup>	10–30 m <sup>3</sup>
Preisart Catégorie de prix	CHF/ Stk / pièce	CHF/ Stk / pièce
Meienried	<b>180.50</b>	<b>204.10</b>
Meikirch	<b>202.60</b>	<b>237.20</b>
Meinisberg	<b>180.50</b>	<b>204.10</b>
Merzligen	<b>164.00</b>	<b>190.80</b>
Mett	<b>164.00</b>	<b>190.80</b>
Meyriez	<b>202.60</b>	<b>237.20</b>
Mörigen	<b>164.00</b>	<b>190.80</b>
Murten	<b>202.60</b>	<b>237.20</b>
Muntelier	<b>202.60</b>	<b>237.20</b>
Müntschemier	<b>164.00</b>	<b>190.80</b>
Neuenburg	<b>202.60</b>	<b>237.20</b>
Neuenstadt	<b>180.50</b>	<b>204.10</b>
Nidau	<b>164.00</b>	<b>190.80</b>
Niederried b. Kallnach	<b>180.50</b>	<b>204.10</b>
Nods	<b>202.60</b>	<b>237.20</b>
Oltingen	<b>202.60</b>	<b>237.20</b>
Orpund	<b>164.00</b>	<b>190.80</b>
Orvin	<b>180.50</b>	<b>204.10</b>
Ottiswil	<b>180.50</b>	<b>204.10</b>
Péry	<b>180.50</b>	<b>204.10</b>
Pieterlen	<b>164.00</b>	<b>190.80</b>
Plagne	<b>180.50</b>	<b>204.10</b>
Port	<b>164.00</b>	<b>190.80</b>
Preles	<b>202.60</b>	<b>237.20</b>
Prés-d'Orvin	<b>180.50</b>	<b>204.10</b>
Radelfingen	<b>180.50</b>	<b>204.10</b>
Reuchenette	<b>164.00</b>	<b>190.80</b>
Romont BE	<b>202.60</b>	<b>237.20</b>
Ronchâtel	<b>180.50</b>	<b>204.10</b>
Ruchwil	<b>202.60</b>	<b>237.20</b>
Safnern	<b>164.00</b>	<b>190.80</b>
Saurenhorn	<b>202.60</b>	<b>237.20</b>
Schafis	<b>180.50</b>	<b>204.10</b>
Schernelz	<b>180.50</b>	<b>204.10</b>
Scheunenberg	<b>202.60</b>	<b>237.20</b>

Fahrzeug Véhicule	2-Achser / essieux	3-/4-/5-Achser / essieux
Muldenart Type de benne	Absetzmulden Multi-bennes	Abrollcontainer Multi-lifts
Muldengrösse Taille de la benne	1–12m <sup>3</sup>	10–30 m <sup>3</sup>
Preisart Catégorie de prix	CHF/ Stk / pièce	CHF/ Stk / pièce
Scheuren	<b>164.00</b>	<b>190.80</b>
Schmitten	<b>202.60</b>	<b>237.20</b>
Schüpfen	<b>164.00</b>	<b>190.80</b>
Schwadernau	<b>164.00</b>	<b>190.80</b>
Schwanden	<b>180.50</b>	<b>204.10</b>
Seedorf	<b>180.50</b>	<b>204.10</b>
Siselen	<b>164.00</b>	<b>190.80</b>
Sombval	<b>180.50</b>	<b>204.10</b>
Sonceboz	<b>180.50</b>	<b>204.10</b>
Spins	<b>164.00</b>	<b>190.80</b>
St. Niklaus b. Merzligen	<b>164.00</b>	<b>190.80</b>
Studen	<b>164.00</b>	<b>190.80</b>
Suberg	<b>202.60</b>	<b>237.20</b>
Sugiez	<b>202.60</b>	<b>237.20</b>
Sutz	<b>164.00</b>	<b>190.80</b>
Täuffelen	<b>164.00</b>	<b>190.80</b>
Treiten	<b>164.00</b>	<b>190.80</b>
Tschugg	<b>164.00</b>	<b>190.80</b>
Tüscherz-Alfermée	<b>180.50</b>	<b>204.10</b>
Twann	<b>180.50</b>	<b>204.10</b>
Twannberg	<b>202.60</b>	<b>237.20</b>
Vauffelin	<b>180.50</b>	<b>204.10</b>
Vinelz	<b>164.00</b>	<b>190.80</b>
Vingelz	<b>164.00</b>	<b>190.80</b>
Vorimholz	<b>180.50</b>	<b>204.10</b>
Wahlendorf	<b>202.60</b>	<b>237.20</b>
Walperswil	<b>164.00</b>	<b>190.80</b>
Wengi	<b>202.60</b>	<b>237.20</b>
Werdthof	<b>164.00</b>	<b>190.80</b>
Wierezwil	<b>202.60</b>	<b>237.20</b>
Wiler b. Seedorf	<b>180.50</b>	<b>204.10</b>
Wingreis	<b>180.50</b>	<b>204.10</b>
Witzwil	<b>180.50</b>	<b>204.10</b>
Worben	<b>164.00</b>	<b>190.80</b>
Ziegelried	<b>180.50</b>	<b>204.10</b>

## MULDENTRANSPORTE MIT MATERIALLIEFERUNG

### SUPPLÉMENT SUR LE PRIX DU TRANSPORT DES BENNES AVEC LIVRAISON DU MATÉRIAUX

Materiallieferung in Absetzmulde oder Abrollmulde	<b>80% vom Transportpreis / Stk.</b>
Abholung der leeren Mulde	<b>20% vom Transportpreis / Stk.</b>
Zuschlag 14 m <sup>3</sup> Bauschuttmulde	<b>&gt; 10m<sup>3</sup> 10% vom Transportpreis / m<sup>3</sup></b>

## REGIETARIFE FAHRZEUGE TARIFS EN RÉGIE DES VÉHICULES

Typ	Aufbau	GG	Einsatzzeit CHF/Std	Wartezeit CHF/Std
Type	Montage		Temps d'intervention	Temps d'attente
2-Achser	Thermosilo / Thermosilo	18	<b>181.90</b>	<b>137.10</b>
	Welaki / Multibenne	18	<b>176.10</b>	<b>132.40</b>
	Lieferwagen / Camionnette de livraison	3,5	<b>142.10</b>	<b>106.60</b>
3-Achser	Thermosilo / Thermosilo	26	<b>193.20</b>	<b>144.80</b>
	Welaki / Multibenne	26	<b>187.50</b>	<b>140.60</b>
4-Achser	Kipper / Camion basculant	32	<b>193.20</b>	<b>144.80</b>
	Thermosilo / Thermosilo	32	<b>204.50</b>	<b>153.50</b>
	Hakengerät / Multi-lift	32	<b>198.80</b>	<b>149.20</b>
	Fahrmischer / Camion malaxeur	32	<b>238.70</b>	<b>179.00</b>
5-Achser	Kipper / Semi-remorque basculant	40	<b>204.50</b>	<b>153.50</b>
	Silowagen / Camion poire	40	<b>215.90</b>	<b>162.00</b>
	Silowagen isoliert / Camion poire isolé	40	<b>227.30</b>	<b>170.50</b>
	Hakengerät / Multi-lift	40	<b>215.40</b>	<b>161.20</b>
	Hakengerät mit Kran 30m/t / Multi-lift avec grue	40	<b>250.00</b>	<b>187.50</b>
	Schlepper mit Satteltieflader / Semi-remorque surbaissée	< 60	<b>295.50</b>	<b>221.60</b>
	Fahrmischer / Camion malaxeur	40	<b>272.60</b>	<b>204.50</b>

# MATERIALDEKLARATIONS-TABELLE

## TABLEAU DE DÉCLARATION DES MATÉRIAUX

Mehrstoffmulde	Abfall brennbar < 80 cm Länge	Grobsperrgut brennbar > 80 cm Länge	Sortiermaterial Kl. III	Mischabbruch sauber recyclerbar	Inertstoff Typ B Kl. II <b>ohne</b> Gips, Eternit	Inertstoff Typ B Kl. II <b>mit</b> Gips, Eternit
<b>Benne multi- matériaux</b>	Déchets inflammable < 80 cm de long	Déchets encom- brants inflammable > 80 cm de long	Matériaux à trier Cl. III	Gravats non triés propres recyclables	Substance inerte type B, Cl. II <b>sans</b> plâtre, Eternit	Substance inerte type B, Cl. II <b>avec</b> plâtre, Eternit
<b>Einstoffmulde / Benne à substance unique</b>						
KVA Material Matériaux UIOM	●	●	●			
Kunststoffe Matières plastiques	●	●	●			
Aushub sauber Déblais propres			●		●	●
Ausbauasphalt Déchets bitumineux			●		●	●
Backstein Briques			●	●	●	●
Dachziegel Tuiles			●		●	●
Betonabbruch Gravats de béton			●	●	●	●
Kalksandstein Pierres calcaire			●	●	●	●
Eternit Eternit						●
Gips sauber Plâtre propre						●
Holz sauber Bois propre	●	●	●			
Holz kontaminiert Bois contaminé	●	●	●			
Bahnschwellen Traverses de chemin de fer			●			
Brandholz Bois à bruler	●	●	●			
Flachglas Verre plat						●
Metall Métal			●			
Grüngut Déchets verts	●	●	●			

## DEPONIEPREISE (LOSE) PRIX DE DÉCHARGE (EN VRAC)

	VeVA-Code OFEV-Code	Schüttgewicht, t	Sutzz, m <sup>3</sup>	Finsterhennen Uf der Höchi, m <sup>3</sup>	Information
<b>AUSHUB UNVERSCHMUTZT DEPONIE TYP A / MATÉRIAUX D'EXCAVATION NON-POLLUÉS (DTA)</b>					
Unverschmutztes Aushubmaterial gut einbaubar Matériaux d'excavation non-pollués, carrossable	17 05 06	<b>1.55</b>	<b>29.40</b>	<b>22.10</b>	
Unverschmutztes Aushubmaterial schlecht einbaubar Matériaux d'excavation non-pollués, difficilement carrossable	17 05 06	<b>1.60</b>	<b>32.75</b>	<b>25.25</b>	
Unverschmutztes Aushubmaterial wassergesättigt Matériaux d'excavation non-pollués, saturé d'eau	17 05 06	<b>1.62</b>	<b>40.70</b>	<b>33.50</b>	
Unverschmutztes Aushubmaterial Torf Matériaux d'excavation non-pollués, tourbe	17 05 04				<b>**</b>
Unverschmutztes Aushubmaterial Seekreide Matériaux d'excavation non-pollués craie lacustre	17 05 06				<b>**</b>
Humus unverschmutzt Terre végétale non-polluée	17 05 04	<b>1.50</b>	<b>4.65</b>	<b>4.65</b>	
Felsausbruch/Natursteine Roche/Pierres naturelles		<b>1.85</b>	<b>5.65</b>	<b>5.65</b>	
Schlechtwetterzuschlag Supplément intempéries			<b>3.10</b>	<b>3.10</b>	

## **BAUABFÄLLE SORTIERT, REZYKLIERBAR / MATÉRIAUX DE DÉMOLITION, RECYCLABLE**

Betonabbruch < 70/70/50 cm Béton de démolition < 70/70/50 cm	17 01 01	<b>1.50</b>	<b>10.30</b>	<b>10.30</b>	
Betonabbruch > 70/70/50 cm Béton de démolition > 70/70/50 cm	17 01 01	<b>1.50</b>	<b>20.60</b>	<b>20.60</b>	
Betonelemente Eléments en béton	17 01 01		<b>55.15</b>	<b>55.15</b>	
Mischabbruch sortenrein Matériaux de démolition mélangés, non-pollués	17 01 07	<b>1.45</b>	<b>53.95</b>	<b>53.95</b>	
Kieshaltiges Aushubmaterial (Vorwaschmaterial) Déblais graveleux (pré-lavage)		<b>1.85</b>	<b>11.85</b>		

\* Annahme nur mit bewilligtem EGI / Acceptation seulement avec approuvé AEI

\*\* Auf Voranmeldung / sur préavis

\*\*\* Auf Voranmeldung: Deponie (Dienstag und Donnerstag) / sur préavis: décharge (mardi et jeudi)

**Annahme weiterer nicht aufgeführter Abfälle auf Anfrage.**

## DEPONIEPREISE (LOSE) PRIX DE DÉCHARGE (EN VRAC)

	VeVA-Code OFEV-Code	Sutiz, m <sup>3</sup>	Finsterhennen Uf der Höchi, m <sup>3</sup>	Information
<b>INERTSTOFFE DEPONIE TYP B / MATÉRIAUX INERTES (DTB)</b>				
Schwach belasteter abgetragener Ober- oder Unterboden Matériaux terreux issus du décapage de la couche supérieure et de la couche sous-jacente du sol faiblement pollués	17 05 93	<b>59.80</b>	<b>52.50</b>	<b>*</b>
Wenig belasteter abgetragener Ober- und Unterboden Matériaux terreux issus du décapage de la couche supérieure et de la couche sous-jacente du sol peu pollué	17 05 96 ak	<b>59.80</b>	<b>52.50</b>	<b>*</b>
Schwach verschmutztes Aushub- und Ausbruchmaterial Matériaux d'excavation et de percement faiblement pollués	17 05 94	<b>59.80</b>	<b>52.50</b>	<b>*</b>
Wenig verschmutztes Aushub- und Ausbruchmaterial Matériaux d'excavation et de percement peu pollués	17 05 97 ak	<b>59.80</b>	<b>52.50</b>	<b>*</b>
Abfälle aus Keramikerzeugnissen, Ziegeln, Fliesen und Steinzeug Déchets de produits en céramique, briques, carrelage et grès	10 12 08	<b>59.80</b>	<b>52.50</b>	
Asbesthaltige Bauabfälle mit Ausnahme derjenigen, die unter 17 06 05 fallen Déchets de chantier contenant de l'amiante, autres que ceux visés à la rubrique 17 06 05	17 06 98	<b>88.10</b>	<b>80.60</b>	<b>***</b>
Ausbauasphalt PAK < 250 mg/kg, > 10 m <sup>3</sup> auf Anfrage, Typ B Matériaux bitumineux HAP < 250 mg/kg, > 10 m <sup>3</sup> sur demande	17 03 02	<b>59.80</b>	<b>52.50</b>	<b>**</b>
Ausbauasphalt gefräst PAK < 250 mg/kg, > 10 m <sup>3</sup> auf Anfrage, Typ B Fraisat bitumineux HAP < 250 mg/kg, > 10 m <sup>3</sup> sur demande	17 03 02	<b>59.80</b>	<b>52.50</b>	<b>**</b>
Asphaltblöcke > 70/70/50 cm, > 10 m <sup>3</sup> auf Anfrage, Typ B Blocs bitumineux > 70/70/50 cm, > 10 m <sup>3</sup> sur demande	17 03 02	<b>81.85</b>	<b>74.55</b>	<b>**</b>
VASA-Abgabe auf Inertstoffe Typ B Taxe OTAS sur matériaux inertes		<b>7.50</b>	<b>7.50</b>	
Zuschlag für Material schlecht einbaubar Plus-value pour matériaux difficilement carrossable		<b>8.60</b>	<b>8.60</b>	
Zuschlag für Material wassergesättigt Plus-value pour matériaux saturé d'eau		<b>16.20</b>	<b>16.20</b>	
Einmalige Gebühr pro EGI-Gesuch Frais uniques par demande AEI		<b>126.00</b>	<b>126.00</b>	
Mischabbruch nicht verwertbar Matériaux de démolition, déchets non recyclables		<b>59.80</b>	<b>52.50</b>	
Betonabbruch nicht verwertbar Béton de démolition, déchets non recyclables		<b>59.80</b>	<b>52.50</b>	

**\* Annahme nur mit bewilligtem EGI / Acceptation seulement avec approuvé AEI**

**\*\* Auf Voranmeldung / sur préavis**

**\*\*\* Auf Voranmeldung:** Deponie (Dienstag und Donnerstag) / **sur préavis:** décharge (mardi et jeudi)

**Annahme weiterer nicht aufgeführter Abfälle auf Anfrage.**

## ANNAHME-PREISE / PRIX DE RÉCEPTION REMO RECYCLING



Ware / Marchandise	E	CHF/E
Sortiermaterial, Klasse 3 / Matériaux à trier, classe 3	t	<b>395.00</b>
Sperrgut brennbar / Déchets encombrants	t	<b>270.00</b>
Abfall brennbar / Combustibles	t	<b>195.00</b>
Fenster / Fenêtres	t	<b>270.00</b>
Altholz sauber / Bois propre A1-A3	t	<b>135.00</b>
Altholz imprägniert / Bois imprégné A4	t	<b>280.00</b>
Bahnschwellen / Traverses de chemin de fer	t	<b>280.00</b>
Brandholz verschmutzt / Bois à brûler sale	t	<b>280.00</b>
Abbruchschutt Inert Typ B, ( <b>ohne</b> Asbest/Gips/Glas) inkl. VASA-Abgabe / Matériaux d'excavation inertes Typ B, ( <b>sans</b> amiante/plâtre, verre)	t	<b>95.00</b>
Abbruchschutt Inert Typ B, ( <b>mit</b> Asbest/Gips/Glas) inkl. VASA-Abgabe / Matériaux d'excavation inertes Typ B, ( <b>avec</b> amiante/plâtre, verre)	t	<b>160.00</b>
Altbeton / Béton	t	<b>30.00</b>
Dachziegel sauber / Tuiles de toiture	t	<b>30.00</b>
Altreifen ohne Felgen / Pneus sans jantes	t	<b>280.00</b>
Alt- und Leichtmetalle / Ferraille et métaux légers		<b>gratis</b>
Altpapier / Vieux papier	t	<b>gratis</b>
Karton / Carton	t	auf Anfrage / sur demande
Fahrzeugbatterien / Batterie de véhicule	Stk	<b>gratis</b>
Gemisch aus Batterien und/oder Akkumulatoren / Batteries et accumulateurs	Stk	<b>gratis</b>
Leuchtstoffröhren und Glühlampen / Tubes lumineux et ampoules	Stk	<b>gratis</b>
Elektroboiler isoliert / Boîler électriques isolés	Stk	<b>65.00</b>

### ELEKTROSCHROTT SWICO UND SENS / DÉCHETS ÉLECTRIQUES

Elektro- und Elektronikgeräte (Unterhaltung und Büro) / Appareils électriques et électroniques	Stk	<b>gratis</b>
Haushalt-Kleingeräte / Petits appareils électroménagers	Stk	<b>gratis</b>
Haushalt-Grossgeräte / Grands appareils électroménagers	Stk	<b>gratis</b>
Kühlgeräte / Appareils réfrigérants	Stk	<b>gratis</b>
Mindestannahmegebühr pro Waagschein bei kostenpflichtigen Gütern / Redevance minimale par bulletin de pesée pour les marchandises taxables.	Stk	<b>10.00</b>

### VOLUMENBERECHNUNG / MINDESTMENGE

Es werden nur ganze Kubikmeter be- und verrechnet. Bei allen Anlieferungen gilt abschliessend das von unserem Personal ausgemessene Volumen.

### ZAHLUNGSKONDITIONEN

30 Tage netto. Ab dem 32. Tag wird ein Verzugszins von 5 % nachbelastet. Unberechtigte Abzüge werden nachbelastet. Gebühren für Anlieferung von Einzelkunden und Privaten bis zu einem Betrag von CHF 100.- nur gegen Barzahlung.

### SONDERABFÄLLE

Werden durch uns nicht angenommen und müssen direkt bei einem autorisierten Entsorgungsunternehmen abgegeben werden. Sollten Sonderabfälle versteckt bei uns angeliefert werden, so müssen wir die entstehenden Mehrkosten (Auflad, Transport und Entsorgungsgeld) mit einem Aufschlag von 25 % weiterbelasten.

### PREISVORBEHALT

Absatzbedingte Preisanpassungen können jederzeit mit einer Vorankündigung von 45 Tagen auf den ersten eines Kalendermonats eingeführt werden.

### CALCUL DU VOLUME / QUANTITÉ MINIMUM

Nous ne comptons et facturons que des mètres cube entiers. Seul le volume mesuré par notre personnel fait foi pour toute livraison.

### CONDITIONS DE PAIEMENT

30 jours nets. Un intérêt moratoire de 5 % sera demandé à partir du 32<sup>e</sup> jour. Les déductions non justifiées seront refacturées. Les livraisons de clients individuels et privés jusqu'à un montant de CHF 100.- devront être payées en comptant.

### DÉCHETS SPÉCIAUX

Ne sont pas collectés par nous et doivent être directement remis à une entreprise d'élimination agréée. Si des déchets spéciaux nous sont livrés à notre insu, les frais supplémentaires encourus (charge-ment, transport et frais d'élimination) seront répercutés avec un supplément de 25 %.

### RÉSERVE SUR LES PRIX

Des modifications de prix dictées par les ventes peuvent intervenir à tout moment avec préavis de 45 jours le premier du mois.

# AUSHUB & RÜCKBAU

# EXCAVATION & DÉCONSTRUCTION

## AUSHUB UND RÜCKBAU, ANGEBOTE OBJEKTBEZOGEN AUF ANFRAGE

## EXCAVATION ET DÉCONSTRUCTION, OFFRES SUR DEMANDE EN FONCTION DES OBJETS

Im Gebäuderückbau arbeiten wir mit hoher Präzision und Sorgfalt. Die anfallenden Rückbaumaterialien werden gemäss einem Mehrmuldenkonzept getrennt und zum grössten Teil als Recyclingbaustoffe wiederverwertet. Damit wird der Baustoffkreislauf geschlossen und die natürlichen Ressourcen geschont. Die Baustoff- und Entsorgungslogistik der HURNI Gruppe sichert unseren Kunden eine effiziente und gesetzeskonforme Abwicklung der Aufträge zu.

Nous réalisons des travaux de déconstruction avec beaucoup de précision et de soin. Les déchets de chantiers sont séparés selon un concept multi-bennes et en grande partie réutilisés comme matériaux de construction recyclés. Le cycle des matériaux de construction est ainsi bouclé, tout en économisant les ressources naturelles. La logistique du Groupe Hurni pour les matériaux de construction ainsi que pour la collecte et le traitement des déchets assure à notre clientèle une exécution de ses commandes efficace et conforme à la législation.

### KONTAKT / CONTACT



**Adrian Ramseyer**

Leiter Aushub und Rückbau

Responsable  
Excavation & Déconstruction

Telefon 032 329 13 45  
a.ramseyer@huriniag.ch



# ALLGEMEINE GESCHÄFTSBEDINGUNGEN (AGB)

## 1. Geltungsbereich

Diese allgemeinen Geschäftsbedingungen gelten für die folgenden Unternehmen:

- Hurni Holding AG, CH-073.3.006.703-4
- Hurni Kies- und Betonwerk AG, CH-073.3.005.801-4
- Hurni Aushub + Rückbau AG, CH-036.3.043.668-0
- Funicar Muldenzentrale AG, CH-036.3.040.309-5
- Steinbruch AG Vorberg Bözingen, CH-073.3.002.449-6
- Remo Recycling AG, CH-073.3.004.669-4

(nachfolgend Unternehmen) und deren Beststeller bzw. Bestellerin (nachfolgend Bestellerin).

Gibt die Bestellerin beim Unternehmen eine Bestellung auf oder erteilt sie einen Auftrag, anerkennt sie die nachstehenden Bedingungen, sofern nicht schriftlich eine andere Vereinbarung getroffen wurde.

Bei inhaltlichen Differenzen zwischen diesen allgemeinen Geschäftsbedingungen und den allgemeinen Lieferbedingungen für Gesteinskörnungen und den allgemeinen Lieferbedingungen für Beton vom Fachverband der Schweizerischen Kies- und Betonindustrie sowie den Zusatzbedingungen für den Muldenservice und den Zusatzbedingungen für den Aushub und den Rückbau gehen diese vorliegenden allgemeinen Geschäftsbedingungen vor.

## 2. Grundsatz

Alle Bezüge und Lieferaufträge werden aufgrund dieser allgemeinen Geschäftsbedingungen ausgeführt. Durch die Auftragserteilung anerkennt die Bestellerin deren Gültigkeit. Abweichende Bedingungen sind nur gültig, wenn sie vom Unternehmen schriftlich bestätigt worden sind. Bei diversen Produkten sind schweizerische und kantonale Normen sowie Normen und Richtlinien von Fachverbänden massgebend.

Das jährlich neu erscheinende Produktverzeichnis (einsehbar im Katalog Hurni, sowie auf [www.hurniag.ch](http://www.hurniag.ch) unter der Rubrik Preislisten) verpflichtet das Unternehmen nicht zur Lagerhaltung aller darin aufgeführten Produkte. Die Preisliste gilt bis zum Widerruf oder bis zur Bekanntgabe einer neuen Preisliste.

## 3. Offerten und Bestellungen

Die Gültigkeit von Offerten ist unter Vorbehalt spezieller Vereinbarungen auf zwei Monate beschränkt.

Bestellungen müssen am Vortag bis spätestens 16.00 Uhr erteilt werden. Vorbestellungen geniessen bei der Auslieferung den Vorrang. Das Unternehmen benötigt bei der Bestellung genaue und spezifische Angaben über die jeweiligen Produkte, Mengen, Konsistenz, Transportart, Einbringart, Lieferbeginn und -programm, Lieferort sowie Rechnungsadresse. Für Lieferungen von Beton mit besonderen Eigenschaften oder Beton nach Zusammensetzung ist für den Gesamtauftrag eine schriftliche Bestellung oder eine Auftragsbestätigung durch die Bestellerin abzufassen. Soweit kein anderes Dokument vorliegt, gilt der Lieferschein als Bestätigung der Bestellung. Die Bestellerin bestimmt, wer für die Änderungen der Bestellung zuständig ist. Sind für Beton mit besonderen Eigenschaften Vorversuche notwendig, sind deren Kosten nach vorheriger Absprache durch die Bestellerin zu übernehmen.

## 4. Lieferungen und deren Annahme

Die Lieferzeitangaben sind mit Rücksicht auf einen allfälligen Stossbetrieb und stets mit einer Toleranz von einer Stunde zu verstehen. Ist eine grössere Verzögerung aus unvorhersehbaren Gründen wie Stromunterbruch, Wassermangel, Maschinendefekt, Ausfall von Zulieferungen oder Fällen höherer Gewalt unvermeidlich, so wird dies der Bestellerin unverzüglich gemeldet. Für allfällige Wartezeiten und weiteren direkten oder indirekten Schaden wird die Haftung wegbedungen. Die Bestellerin muss allfällige Verspätungen in der Materialabnahme des Unternehmens sofort melden. Unterlässt die Bestellerin dies, so haftet sie für dadurch verursachten Materialverderb und andere Verzugsfolgen. Die Bestellerin ist für die Organisation der Entgegennahme der Lieferung und die Unterzeichnung der Lieferscheine verantwortlich. Das Unternehmen geht davon aus, dass die Arbeiter/innen auf der Baustelle berechtigt sind die Lieferscheine zu unterzeichnen.

## 5. Erfüllungsort

Bei Lieferung franko auf die Baustelle gilt als Ablieferung die Übergabe auf der Baustelle als Erfüllungsort. Bei Abholung ab Werk gilt als Ablieferung die Übergabe auf dem Transportfahrzeug der Bestellerin.

## 6. Öffnungszeiten des Unternehmens

Bezüge und Lieferungen ausserhalb der offiziellen Werköffnungszeiten werden nur nach vorheriger Vereinbarung und gegen entsprechende Zuschläge ausgeführt. Die Öffnungszeiten des Unternehmens werden als bekannt vorausgesetzt (einsehbar im Katalog Hurni, Preisliste, sowie auf [www.hurniag.ch](http://www.hurniag.ch) unter der Rubrik Kontakt, Öffnungszeiten).

## 7. Massgebende Preise und Liefermengen

Das jährlich neu erscheinende Produktverzeichnis (einsehbar im Katalog Hurni, Preisliste, sowie auf [www.hurniag.ch](http://www.hurniag.ch) unter der Rubrik Preislisten) gelten für Bauunternehmungen, Bodenbelagunternehmungen, Flachdachbauunternehmungen, Gartenbauunternehmungen, Arbeitsgemeinschaften, Baukonsortien, Generalunternehmungen sowie für Aufträge des Bundes, der Kantone und der Gemeinden.

Für alle anderen Bestellerinnen (insbesondere Privatpersonen und branchenfremde Bestellerinnen) wird ein Zuschlag von CHF 20.00 für lose Materialien und CHF 35.00 für Betonprodukte in Rechnung gestellt.

Die Preise verstehen sich für Liefermengen ab Werk verladen, plus Transportzuschläge bei Lieferung auf die Baustelle. Die m<sup>3</sup>-Preise beziehen sich auf 1 m<sup>3</sup> lose geschüttetes Material bzw. auf 1 m<sup>3</sup> verdichteten Beton.

Die Mehrwertsteuer ist in den angegebenen Preisen nicht enthalten. Die Mehrwertsteuer wird auf sämtlichen Preisen zusätzlich in Rechnung gestellt. Unberechtigte Abzüge der Bestellerin werden nachbelastet.

Preisanpassungen an die Teuerung und/oder an die Treibstoffpreisentwicklung bleiben vorbehalten.

## 8. Rechnungen, Zahlungsbedingung und Verzug

Die Rechnungen sind zu prüfen und allfällige Unstimmigkeiten sind innert 30 Tagen aber Rechnungsdatum zu melden. Ansonsten gelten die Rechnungen als anerkannt.

Zahlungen sind, wenn nichts anderes vereinbart ist, innert 30 Tagen netto zu bezahlen (Verfalltaggeschäft). Ab dem 31. Tag wird der gesetzliche Verzugszins von 5% geschuldet.

Jede Verrechnung mit irgendwelchen Forderungen und/oder Gegenansprüchen und/oder deren Abtretung ist ausgeschlossen.

## 9. Bauhandwerkpfandrecht

Sämtliche Lieferungen auf die gleiche Baustelle gelten als Sukzessivlieferungen, unabhängig von der Dauer und den Bezugsunterbrüchen. Das Unternehmen behält sich Teilfaktorierungen vor. Die Beanstandung einer Lieferung berechtigt die Bestellerin nicht zur Zurückhaltung von fälligen Zahlungen für die übrigen Lieferungen. Das Unternehmen behält sich die Eintragung von Bauhandwerkpfandrechten vor.

## 10. Mängelrügen

Die Bestellerin muss alle Produkte des Unternehmens bei der Ablieferung aufgrund des Lieferscheines prüfen und allfällige Beanstandungen vor dem Verwenden unverzüglich mitteilen.

Mängel, die bei der Lieferung nicht feststellbar sind, müssen unverzüglich nach deren Entdeckung gerügt werden. Bestehen Zweifel der Bestellerin hinsichtlich der Qualität des gelieferten Produktes und ist eine sofortige Abklärung nicht möglich, so ist die Bestellerin zur Entnahme einer Probe verpflichtet. Durch die unverzügliche Mitteilung ist dem Unternehmen die Gelegenheit zu geben, der Probeentnahme beizuwohnen. Das Resultat dieser Prüfung wird vom Unternehmen nur anerkannt, wenn die Probeentnahme nach erfolgter Lieferung, gemäss den Vorschriften der anerkannten Regeln der Baukunde, insbesondere gemäss den SIA-Normen vorgenommen und die Probe einer anerkannten und bei der Schweizerischen Akkreditierungsstelle SAS akkreditierten Prüfstelle zur Beurteilung eingesandt worden ist.

## 11. Anwendbares Recht, Sprache, Gerichtsstand

Anwendbar ist ausschliesslich Schweizer Recht.

Sowohl bei abweichendem Inhalt der deutsch- und der französischsprachigen Ausgabe der Allgemeinen Geschäftsbedingungen als auch bei Auslegungsfragen ist der deutsche Text massgebend.

Als Gerichtsstand gilt, auch bei Lieferungen franko Baustelle, das Geschäftsmilieu des Unternehmens.

Für die gerichtliche Beurteilung von Streitigkeiten sind ausschliesslich die ordentlichen Gerichte zuständig. Gerichtsstand ist das Regionalgericht Berner Jura-Seeland, soweit nicht das Handelsgericht des Kantons Bern zuständig ist.

November 2012

# CONDITIONS GÉNÉRALES DE VENTE (CGV)

## 1. Domaine d'application

Ces conditions générales de vente sont valables pour les entreprises suivantes:

- Hurni Holding AG, CH-073.3.006.703-4
- Hurni Kies- und Betonwerk AG, CH-073.3.005.801-4
- Hurni Aushub + Rückbau AG, CH-036.3.043.668-0
- Funicar Muldenzentrale AG, CH-036.3.040.309-5
- Steinbruch AG Vorberg Bözingen, CH-073.3.002.449-6
- Remo Recycling AG, CH-073.3.004.669-4

(ci-après dénommées entreprise) et des acheteurs (ci-après dénommé acheteur).

En passant une commande ou un ordre auprès de l'entreprise, l'acheteur accepte les conditions mentionnées ci-dessous pour autant qu'aucun autre accord n'ait été établi par écrit.

Lors de divergences de contenu entre les conditions générales de vente et les conditions générales de livraison en matière de granulométrie et les conditions générales de livraison de béton de l'Association Suisse de l'industrie des Graviers et du Béton ainsi que les conditions générales complémentaires pour le service des benues et les conditions générales complémentaires pour les excavations et les déconstructions, les conditions générales de vente présentes font foi.

## 2. Principe

Toutes les commandes d'achat et de livraison sont effectuées selon les présentes conditions générales de vente. Avec la passation de la commande, l'acheteur approuve leur validité. Des conditions divergentes ne sont valables que lorsque celles-ci ont été confirmées par écrit par l'entreprise. En regard de divers produits, les normes suisses et cantonales ainsi que les normes et les lignes directrices des associations professionnelles font foi.

La liste de produits, nouvellement éditée annuellement (disponible dans le catalogue Hurni ainsi que sur le site Internet [www.hurniag.ch](http://www.hurniag.ch), rubrique Liste de prix) n'oblige aucunement l'entreprise à tenir en stock tous les produits y figurant. La présente liste de prix est valable jusqu'à nouvel ordre et jusqu'à l'annonce d'une nouvelle liste de prix.

## 3. Offres et commandes

Les offres sont valables deux mois, sous réserve d'accords particuliers. Les commandes doivent être passées la veille jusqu'à 16h00 h au plus tard. Lors de la livraison, les pré-commandes sont prioritaires. Lors de la commande, l'entreprise nécessite des données précises et spécifiques sur les produits, quantités, consistance, type de transport, montage, début de livraison, programme de livraison, lieu de livraison et adresse de facturation. Lors de livraisons de béton aux particularités spécifiques ou selon une composition donnée, l'acheteur doit fournir une commande par écrit ou établir une confirmation de commande écrite pour l'ensemble de la commande. Si aucun autre document existe, le bordereau de livraison sert de confirmation de commande. L'acheteur détermine qui est responsable de modifications de la commande. Si des essais préliminaires pour le béton présentant des spécificités particulières sont nécessaires, l'acheteur doit prendre à sa charge, selon un arrangement préalable, les frais occasionnés.

## 4. Livraison et réception de livraison

Vu les heures de pointe éventuelles, les données relatives au délai de livraison comprennent toujours une tolérance d'une heure. Si un plus grand retard est inévitable pour des raisons imprévues comme une interruption du courant, un manque d'eau, une défaillance de machine, une panne de sous-traitance ou des cas de force majeure, ce retard est immédiatement communiqué à l'acheteur et des possibilités éventuelles d'une réexpédition par d'autres usines sont proposées. Aucune responsabilité n'est prise en cas de retards éventuels et autres défauts directs ou indirects. L'acheteur doit directement communiquer les retards de réception de matériel à l'entreprise, sinon il se rend lui-même responsable de détériorations de matériel et d'autres suites de retard.

L'acheteur est responsable pour l'organisation de la réception de la livraison ainsi que pour la signature des bordereaux de livraison. L'entreprise part du principe que les ouvriers/ouvrières présents sur le chantier sont autorisé(e)s à signer les bordereaux de livraison.

## 5. Lieu d'exécution

Lors de livraisons franco chantier, est considéré en tant que livraison la remise du matériel sur le chantier comme lieu d'exécution. Lors d'un retrait départ usine, est considéré en tant que livraison la remise du matériel sur le véhicule de transport de l'acheteur.

## 6. Heures d'ouverture de l'entreprise

Des retraits ou livraisons en dehors des heures officielles d'ouverture de l'entreprise sont uniquement exécutées sur accord préalable et contre des frais supplémentaires correspondants. Les heures d'ouverture de l'entreprise sont considérées comme connues (présentes dans le catalogue Hurni, la liste de prix ainsi que sur le site Internet [www.hurniag.ch](http://www.hurniag.ch) dans la rubrique Contact, Heures d'ouverture).

## 7. Prix faisant foi et quantités de livraison

La liste de produits, nouvellement éditée annuellement (présente dans le catalogue Hurni, la liste de prix ainsi que sur le site Internet [www.hurniag.ch](http://www.hurniag.ch) dans la rubrique Listes de prix) sont valables pour les entreprises de construction, de revêtements de sols, de construction de toits plats, de jardinage, d'entreprises en partenariat, de consortiums de construction, d'entreprises générales de construction ainsi que pour des commandes de la Confédération, des cantons ou des communes.

Pour tous les autres acheteurs (en particulier les personnes privées ou des firmes n'appartenant pas à la branche), un supplément de CHF 20.00 pour des matériaux en vrac et CHF 35.00 pour des produits de béton est facturé.

Les prix s'entendent pour les quantités de livraison départ usine, plus les suppléments de transport livraison franco chantier. Les prix par m<sup>3</sup> se rapportent à 1 m<sup>3</sup> de matériau en vrac, respectivement 1 m<sup>3</sup> de béton comprimé.

Les prix indiqués s'entendent TVA exclue. La TVA est facturée en sus de tous les prix indiqués. Des déductions non autorisées et effectuées par l'acheteur seront refacturées.

## 8. Factures, conditions de paiement et retard

Les factures doivent être contrôlées et d'éventuelles inexactitudes communiquées dans les 30 jours à partir de la date de facturation. Autrement, les factures sont considérées comme acceptées.

Les factures doivent être payées net dans les 30 jours, si aucun autre accord préalable n'a été convenu (date d'échéance). A partir du 31<sup>e</sup> jour, un intérêt moratoire de 5% est prélevé.

Toute facturation (déduction) de revendications et/ou prétentions quelles qu'elles soient ou de leur cessation est totalement exclue.

## 9. Hypothèque légale

Toutes les livraisons sur le même chantier sont considérées comme des livraisons successives, indépendantes de la durée et des interruptions de fournitures. L'entreprise se réserve le droit d'effectuer des factures partielles. La contestation d'une livraison n'autorise pas l'acheteur à retenir des paiements échus pour les livraisons à venir. L'entreprise se réserve le droit de procéder à une hypothèque légale.

## 10. Réclamation en cas de défauts

L'acheteur doit contrôler tous les produits de l'entreprise à la livraison avec le bordereau de livraison et informer immédiatement celle-ci d'éventuelles réclamations avant d'utiliser les produits.

Les défauts, qui ne peuvent être décelés lors de la livraison, doivent être directement signalés après en avoir pris connaissance. Si l'acheteur a des doutes en regard de la qualité du produit livré et qu'une clarification immédiate n'est pas possible, l'acheteur doit procéder au prélèvement d'un échantillon. L'entreprise doit être informée sans délai afin de lui offrir la possibilité d'assister au prélèvement de l'échantillon. Le résultat de ce contrôle n'est reconnu par l'entreprise que lorsqu'après la livraison, le prélèvement de l'échantillon est effectué selon les directives des règles reconnues de la branche de la construction, en particulier selon les normes SIA et que l'échantillon a été envoyé pour analyse à un service d'accréditation suisse SAS admis.

## 11. Droit applicable, langue et for juridique

Seul le droit suisse est applicable.

Le texte allemand fait foi en cas de divergences éventuelles entre l'édition française et allemande relatives au contenu des conditions générales de vente et à des questions d'interprétation.

Même en cas de livraison franco chantier, le for juridique correspond au siège commercial de l'entreprise.

Pour le jugement de litige, seuls les tribunaux de droit commun sont compétents. Le Tribunal régional du Jura bernois-Seeland est le tribunal compétent, pour autant que le tribunal de commerce du canton de Berne ne le soit.

Novembre 2012

# ALLGEMEINE LIEFERBEDINGUNGEN FÜR BETON

(ergänzend zu den allgemeinen Geschäftsbedingungen)

Alle Aufträge für Lieferungen von Beton werden auf Grund der nachstehenden allgemeinen Lieferbedingungen ausgeführt. Durch die Auftragserteilung anerkennt der Besteller die Gültigkeit der Lieferbedingungen. Abweichende Bedingungen sind nur gültig, wenn sie vom Betonwerk schriftlich bestätigt worden sind.

Für die Eigenschaften des frischen Betons sowie die Qualität des erhärteten Betons und der Prüfungen sind die der Bestellung zugrunde liegenden Normen massgebend. Lieferungen von Beton erfolgen gemäss SN EN 206.

## 1. Preislisten und Offerten

Die Basispreise der gedruckten Preislisten gelten, besondere Vereinbarungen vorbehalten, ausschliesslich für Bauunternehmer. Die darin enthaltenen Preise und Konditionen gelten bis auf Widerruf oder bis zur Bekanntgabe neuer allgemein gültiger Preislisten. Sie werden erst mit der Annahme eines uns auf Grund dieser Preislisten erteilten Auftrags verbindlich. Die Gültigkeit von besonderen Offerten ist unter Vorbehalt spezieller Vereinbarungen auf 6 Monate beschränkt. Alle Preise verstehen sich für Lieferung ab Betonwerk ohne MWSt. Die m<sup>3</sup>-Preise beziehen sich auf 1m<sup>3</sup> verarbeiteten Beton.

Die Preise gelten ferner für Bezüge und Lieferungen innerhalb der im Betonwerk geltenden Werköffnungszeiten. Lieferungen ausserhalb dieser Zeit werden nur nach vorheriger Vereinbarung und gegen entsprechende Zuschläge ausgeführt. Wird Lieferung franko Baustelle vereinbart, so gilt der dafür festgesetzte Transportpreis für den kürzesten, einwandfrei befahrbaren Anfuhrweg und die umgehende Betonübernahme durch den Besteller. Zusätzliche Wartezeit für Fahrzeug und Personal kann extra berechnet werden.

Während der Wintermonate vom 1. Dezember bis Ende Februar kann ein Zuschlag verrechnet werden. In Regionen mit extremen Witterungsverhältnissen, wie z. B. Bergregionen, kann in der Preisliste eine andere Zeitspanne festgelegt werden.

## 2. Auftragserteilung und Auftragsannahme

Aufträge sollen am Vortag bis spätestens 16.00 Uhr erteilt werden. Vorbestellungen geniessen in der Auslieferung den Vorrang. Das Betonwerk benötigt bei der Bestellung genaue und spezifische Angaben über Betonsorte (gemäss massgebender Norm SIA 262), Betonmenge, Einbauart und gewünschte Konsistenz, Lieferbeginn und Lieferprogramm. Aufträge und Lieferungsabrufe werden stets nach Massgabe der jeweiligen Liefermöglichkeit angenommen.

Wird bei Bestellungen Beton gemäss SIA 262 nach Eigenschaften verlangt, so sind die Eigenschaften nach SN EN 206-1 oder die NPK-Betonsorte anzugeben. Wird vom Besteller Beton gemäss SIA 262 nach Zusammensetzung verlangt, so sind detaillierte Abklärungen zur Machbarkeit zwischen Planer, Besteller und Betonwerk unumgänglich. Bei Beton nach Zusammensetzung garantiert das Betonwerk ausschliesslich die korrekte Zusammensetzung der Betonmischung im Rahmen der von der SN EN 206-1 festgelegten Toleranzen.

Für die Zuständigkeit von Änderungen sind genaue Weisungen vorzusehen. Sind für die Herstellung eines Betons Vorversuche notwendig, sind deren Kosten, nach vorheriger Absprache, durch den Auftraggeber zu übernehmen.

## 3. Zusätze

Die Zumischung von Betonzusatzmitteln ist in Bezug auf die Wahl von Produkt und Dosierung Angelegenheit des Betonwerks. Werden bestimmte Produkte und/oder Dosierungen vom Besteller verlangt, wird nur die Einhaltung der geforderten Zumischung garantiert. In diesem Fall wird jede Haftung für den erwarteten Erfolg dieser Zusätze und ebenso das Risiko nachteiliger Auswirkungen auf das Verhalten des Betons abgelehnt. Das Betonwerk ist dabei zur Verrechnung eines Mehrkostenzuschlags berechtigt.

Bei Bestellungen von Beton nach Eigenschaften gemäss SIA 262 erlischt automatisch jegliche Garantie für die Eigenschaften des Betons, wenn der Besteller die Verwendung eines bestimmten Betonzusatzmittels oder Ausgangsstoffes vorschreibt.

## 4. Lieferung

Die Lieferzeitangaben verstehen sich mit Rücksicht auf einen allfälligen Stossbetrieb stets mit einer Toleranz von einer halben Stunde. Ist eine grössere Verzögerung aus unvorhersehbaren Gründen wie Stromunterbruch, Wassermangel, Maschinendefekt, Ausfall von Zulieferungen oder Fällen höherer Gewalt unvermeidlich, so wird dies dem Besteller unverzüglich gemeldet und allfällige Möglichkeiten einer Weiterbelieferung durch andere Betonwerke angeboten. Für allfällige Wartezeit und weiteren direkten oder indirekten Schaden kann jedoch nicht gehaftet werden. Der Besteller ist gehalten, allfällige Verspätungen in der Materialabnahme dem Betonwerk sofort anzuzeigen. Unterlässt er dies, so haftet er für dadurch verursachten Materialverderb und andere Verzugsfolgen.

## 5. Garantie

Das Betonwerk garantiert die Lieferung auftragskonformer Menge und Qualität. Massgebend für den Nachweis der Betonqualität sind die Prüfungen gemäss SIA 262/1 des Betons und der daraus durch das Betonwerk oder in Anwesenheit eines Vertreters des Betonwerks hergestellten Probekörper. Für Farbgleichheit des gelieferten Betons wird nur aufgrund einer diesbezüglichen schriftlichen Vereinbarung garantiert.

Im Rahmen dieser Garantie verpflichtet sich das Betonwerk – rechtzeitige und sachlich begründete Mängelrüge vorausgesetzt – beanstandeten Beton kostenlos zu ersetzen oder, wenn das Material beschränkt verwendbar ist, einen angemessenen Preisnachlass zu gewähren. Dabei wird auch die Haftung für Schäden an den mit dem gelieferten Beton hergestellten Bauwerken übernommen, vorausgesetzt, dass diese Schäden nachweisbar auf die mangelhafte Beschaffenheit des Betons zurückgeführt werden müssen, und ferner der Besteller für den eingetretenen Schaden die Haftung übernehmen musste. Für weitere direkte oder indirekte Schäden wird jede Haftung wegbedungen.

## 6. Mängelrüge

Es obliegt dem Besteller, bei Ablieferung des Betons zu prüfen, ob

- a) die Angabe auf dem Lieferschein mit seiner Bestellung übereinstimmt
- b) die Lieferung sichtbare Mängel aufweist

Bei Lieferung franko Baustelle gilt als Ablieferung die Übergabe auf dem Bauplatz und bei Lieferung ab Werk die Übergabe des Betons auf den Lastwagen. Allfällige Beanstandungen sind, damit sie das Betonwerk auf ihre Berechtigung prüfen kann, nach Möglichkeit vor dem Einbringen des Betons in die Schalung anzubringen. Mängel, die bei Ablieferung nicht feststellbar sind, müssen sofort nach deren Entdeckung gerügt werden. Bestehen seitens des Bestellers hinsichtlich der Qualität des gelieferten Betons Zweifel und ist eine sofortige Abklärung nicht möglich, so ist der Besteller zur Entnahme einer Probe verpflichtet. Durch eine sofortige Einladung ist dem Betonwerk Gelegenheit zu geben, der Probeentnahme beizuwohnen. Das Resultat dieser Prüfung wird vom Betonwerk nur anerkannt, wenn die Probeentnahme unmittelbar nach erfolgter Lieferung und gemäss den Vorschriften der Norm SN EN 206-1 vorgenommen und die Probe einer anerkannten Prüfstelle zur Beurteilung eingesandt worden ist. Ergibt die Prüfung, dass die Beanstandung berechtigt ist, so übernimmt das Betonwerk die Prüfungskosten. Andernfalls sind sie vom Besteller zu tragen.

## 7. Zahlungsbedingungen

Für die Zahlung der fakturierten Lieferungen und Nebenkosten wie z.B. Wartezeiten, Winterzuschlag etc. gelten, andere schriftliche Abmachungen vorbehalten, die auf den Preislisten vermerkten Zahlungsbedingungen. Sämtliche Lieferungen auf die gleiche Baustelle gelten als Sukzessivlieferungen, unabhängig von der Dauer oder den Bezugsunterbrüchen. Das Betonwerk behält sich Teilfaktorierungen vor. Beanstandungen einer Lieferung berechtigen den Besteller nicht zur Zurückhaltung von fälligen Zahlungen für die übrigen Lieferungen. Nach Ablauf der Zahlungsfrist behält sich das Betonwerk die Eintragung des Bauhandwerkerpfandrechtes vor.

## 8. Erfüllungsort und Gerichtsstand

Erfüllungsort und Gerichtsstand ist, auch bei Lieferung franko Baustelle, das Geschäftsdomizil des Betonwerks. Für die Beurteilung von Streitigkeiten sind ausschliesslich die ordentlichen Gerichte zuständig.

Bern, September 2005

# CONDITIONS GÉNÉRALES POUR LA LIVRAISON DE BÉTON

(en complément aux conditions générales de vente)

Toutes les commandes pour livraison de béton sont exécutées conformément aux conditions générales ci-après. Par la commande, le client accepte les conditions de livraison. Des conditions divergentes sont valables uniquement si la centrale à béton les a confirmées par écrit.

Les normes en vigueur sur lesquelles se base la commande sont déterminantes pour les propriétés du béton frais, ainsi que pour la qualité du béton durci et des contrôles. Les livraisons de béton s'effectuent conformément à la norme SIA 262. Sont applicables pour les essais du béton frais et du béton durci les normes d'essais récapitulées dans la norme SIA 262/1.

## 1. Prix courants et offres

Les prix de base des prix courants imprimés sont valables, sous réserve de conventions spéciales, exclusivement pour les entreprises de construction. Les prix et les conditions cités restent valables jusqu'à révocation ou jusqu'à publication de nouveaux prix courants ayant une validité générale. Ils n'acquiescent la force obligatoire qu'avec l'acceptation d'une commande qui nous est passée sur la base de ces prix courants. La validité d'offres particulières est limitée à 6 mois, sous réserve de conventions spéciales.

Tous les prix s'entendent pour livraison départ centrale à béton, sans TVA. Les prix au m<sup>3</sup> se réfèrent au m<sup>3</sup> de béton mis en place.

En outre, les prix sont valables pour des achats et des livraisons pendant les heures d'ouverture de la centrale à béton. Des livraisons en dehors de ces heures ne sont exécutées que selon entente préalable et moyennant des suppléments adéquats. Au cas où l'on convient d'une livraison franco chantier, le prix de transport convenu est valable pour le parcours d'acheminement le plus court, praticable sans problème, et pour la prise en charge immédiate du béton par le client. Un temps d'attente supplémentaire pour le véhicule et le personnel peut être facturé en sus.

Pendant les mois d'hiver, du 1<sup>er</sup> décembre à fin février, un supplément peut être porté en compte. Dans les régions avec des conditions climatiques extrêmes, par exemple les régions de montagne, une autre période peut être déterminée.

## 2. Passation et acceptation de la commande

Les commandes doivent être effectuées la veille jusqu'à 16.00 heures au plus tard. Les commandes antérieures ont la priorité pour la livraison. Lors de la commande, la centrale à béton a besoin d'indications précises et spécifiques concernant la sorte de béton (selon norme déterminante SIA 262), la quantité de béton, le mode de mise en place et la consistance désirée ainsi que du début et du programme des livraisons. Les commandes et les livraisons échelonnées sont toujours acceptées conformément aux possibilités de livraison dans chaque cas.

Si lors de la commande, un béton à performances spécifiées est exigé, conformément à SIA 262, il faut indiquer les propriétés selon SN EN 206-1 ou la sorte de béton selon CAN.

Si le client exige, conformément à SIA 262, du béton à composition prescrite, des analyses détaillées relatives à la faisabilité s'avèrent indispensables entre planificateur, client et centrale à béton. Concernant le béton à composition prescrite, la centrale à béton garantit exclusivement la composition correcte du mélange de béton dans le cadre des tolérances définies par la SN EN 206-1.

Pour la compétence relative à des modifications, il faut prévoir des instructions précises. Au cas où des essais préalables s'avèrent nécessaires pour la fabrication d'un béton, les coûts sont, après entente préalable, à la charge de l'acheteur.

## 3. Adjuvants et ajouts

L'adjonction d'adjuvants au béton, concernant le choix du produit et son dosage, est l'affaire de la centrale à béton. Si l'acheteur exige des produits et/ou des dosages déterminés, seul le respect du mélange demandé est garanti. Dans ce cas, toute responsabilité pour l'effet escompté de ces additifs, de même que le risque de conséquences dommageables pour le comportement du béton, sont rejetés. Dans ces circonstances, la centrale à béton est en droit de porter en compte une majoration pour frais supplémentaires.

Lors de commandes de béton selon des performances particulières, conformément à SIA 262, toute garantie relative aux propriétés du béton s'éteint automatiquement si l'acheteur prescrit l'utilisation d'un adjuvant ou d'une matière première déterminés.

## 4. Livraison

Les indications relatives au moment de livraison se comprennent toujours, compte tenu d'une exploitation éventuelle aux heures de pointe, avec une tolérance d'une demi-heure. Si un retard plus important est inévitable par suite de raisons imprévisibles, telles que panne de courant, manque d'eau, défectuosité de machines, livraison non effectuée ou cas de force majeure, l'acheteur doit en être informé immédiatement, (avec la possibilité de se faire livrer) en offrant éventuellement la possibilité d'une livraison par d'autres centrales à béton. Toutefois, aucune responsabilité ne peut être assumée pour un temps d'attente éventuel ou d'autres dommages directs ou indirects. Le client est tenu de signaler immédiatement à la centrale à béton d'éventuels retards dans la réception des matériaux. S'il néglige de le faire, il est responsable de la détérioration des matériaux qui en résulte et d'autres conséquences en demeure.

## 5. Garantie

La centrale à béton garantit la livraison de la quantité et de la qualité conformes à la commande.

Sont déterminants pour la justification de la qualité du béton, les essais du béton selon SIA 262/1 et avec les éprouvettes préparées par la centrale à béton ou en présence d'un représentant de cette dernière. L'uniformité de couleur du béton livré ne peut être garantie que sur la base d'une convention écrite y relative.

En vertu de cette garantie, la centrale à béton s'engage – une réclamation en temps utile et objectivement fondée étant présumée – à remplacer gratuitement le béton faisant l'objet d'une contestation ou, si le matériau est utilisable dans certaines limites, à accorder une réduction de prix adéquate. Est aussi assumée dans ce contexte la responsabilité pour des dommages causés aux ouvrages construits avec le béton livré, à la condition que ces dommages puissent être attribués de manière probante à la qualité déficiente du béton, et qu'en plus, l'acheteur devrait assumer la responsabilité pour les dommages subis. Pour d'autres dommages directs ou indirects, toute responsabilité est exclue.

## 6. Réclamation pour défauts

Il incombe à l'acheteur de contrôler, lors de la livraison du béton, si

- l'indication sur le bulletin de livraison correspond à sa commande
- la livraison présente des défauts apparents

Lors de livraison franco chantier, est valable comme délivrance la remise sur le site de construction, et lors de livraison départ usine, le chargement du béton sur le camion. Afin que la centrale à béton puisse vérifier le bien-fondé d'éventuelles réclamations, ces dernières doivent être déposées autant que possible avant la mise en place du béton dans le coffrage. Les défauts qui ne peuvent pas être constatés lors de la livraison doivent faire l'objet d'une réclamation immédiatement après avoir été découverts. Si le client a des doutes quant à la qualité du béton livré et qu'un éclaircissement immédiat n'est pas possible, il est tenu de prélever une éprouvette. La centrale à béton doit être invitée d'emblée à assister au prélèvement de l'éprouvette. Le résultat de cet essai n'est reconnu par la centrale à béton que si on a procédé au prélèvement de l'éprouvette immédiatement après la livraison et conformément aux prescriptions de la norme SN EN 206-1, et que l'éprouvette a été envoyée à un office de contrôle reconnu pour appréciation. Si le test démontre que la réclamation est fondée, la centrale à béton se charge des coûts de l'essai. Sinon, ils doivent être supportés par le client.

## 7. Conditions de paiement

Sont valables pour le paiement des livraisons facturées et des frais accessoires, tels que temps d'attente, supplément d'hiver, etc., sous réserve d'autres conventions écrites, les conditions de paiement indiquées dans la Liste des prix courants.

Toutes les livraisons sur le même chantier sont considérées comme livraisons successives, indépendamment de la durée ou des interruptions dans les achats. La centrale à béton se réserve la possibilité de facturations partielles. Des réclamations concernant une livraison n'autorisent pas l'acheteur à surseoir au règlement de factures échues relatives aux autres livraisons. Après expiration du délai de paiement, la centrale à béton se réserve l'inscription du droit de gage des artisans de la construction.

## 8. Lieu d'exécution et for juridique

Le lieu d'exécution et le for juridique sont, également lors de livraison franco chantier, le domicile légal de la centrale à béton. Les jugements en cas de litige sont de la compétence exclusive des tribunaux ordinaires.

Berne, septembre 2005

# ALLGEMEINE LIEFERBEDINGUNGEN FÜR GESTEINSKÖRNUNG

(ergänzend zu den allgemeinen Geschäftsbedingungen)

## 1. Gewährleistung und Haftung

Das Lieferwerk garantiert die Lieferung auftragskonformer Menge und Qualität. Massgebend für die Qualität sind ausschliesslich die in der jeweiligen Norm festgelegten Eigenschaften. Die für die Produkteigenschaften massgebenden Normen sind in der Preisliste den jeweiligen Produkten zugeordnet. Die Produkte werden überwacht und zertifiziert, soweit in der Norm gefordert.

Im Rahmen dieser Gewährleistung verpflichtet sich das Lieferwerk, rechtzeitige und sachlich begründete Mängelrüge vorausgesetzt, beanstandetes Material kostenlos zu ersetzen, oder, wenn das Material beschränkt verwendbar ist, einen angemessenen Preisnachlass zu gewähren. Ein Mangel liegt nicht vor, wenn das angelieferte Material der Bestellung entspricht, jedoch für den beabsichtigten Zweck nicht verwendbar ist.

Das Lieferwerk haftet nicht für unsachgemässe und ungeeignete Verwendung von auftragskonform geliefertem Material. Bei Verwendung von Kies auf Flachdächern ist jede Haftung des Lieferwerkes für die Beschädigung der Dachhaut ausgeschlossen, ebenso haftet das Lieferwerk nicht für den Verbund mit Bindemitteln, wenn Splitt zur Oberflächenbehandlung verwendet wird.

Irgendwelche weitergehende Ansprüche wegen Liefermängel über die obigen Gewährleistungsansprüche hinaus werden ausdrücklich wegbedungen, insbesondere wird jede Haftung für weitergehende direkte oder indirekte Schäden ausgeschlossen.

## 2. Mengen

Für Schüttdichte ( $t/m^3$ ) und Liefermenge (t) sind die Messungen im Werk (nicht auf der Baustelle) verbindlich. In Werken, wo das Material gewogen wird, erfolgt die Umrechnung auf  $m^3$  aufgrund der neutral ermittelten Durchschnittswerte für Schüttdichte und Feuchtigkeit.

## 3. Lademenge

Im Hinblick auf die Verkehrssicherheit und die Einhaltung der gesetzlichen Vorschriften haben unsere Maschinisten und Chauffeure die Weisung, Fahrzeuge in keinem Fall zu überladen.

## 4. Zufahrt

Das Befahren von Zufahrten und Vorplätzen im Auftrag des Kunden geschieht auf sein Risiko und seine Gefahr. Für allfällige Schäden an nicht lastwagentauglichen Strassen und Plätzen wird jede Haftung abgelehnt.

## 5. Termine

Das Lieferwerk ist bemüht, vereinbarte Termine einzuhalten und eventuelle Verspätungen frühzeitig zu melden. Das Lieferwerk haftet nicht infolge verspäteter Anlieferung des bestellten Materials.

## 6. Reklamationen

Der Besteller hat das Material bei Übergabe zu prüfen und allfällige Reklamationen unmittelbar nach Ablieferung des Materials anzubringen.

## 7. Materialuntersuchungen

Werden für einen bestimmten Verwendungszweck zusätzliche Untersuchungen im Labor verlangt, so gehen die entsprechenden Kosten, andere Abmachungen vorbehalten, zu Lasten des Auftraggebers.

Bern, November 2006

# CONDITIONS GÉNÉRALES DE LIVRAISON DE GRANULATS

(en complément aux conditions générales de vente)

## 1. Garantie et responsabilité

Le fournisseur garantit la livraison de la quantité et de la qualité conformément à la commande. Sont exclusivement déterminantes pour la qualité les qualités fixées dans la norme respective. Les normes déterminantes pour les qualités du produit sont attribuées aux produits respectifs dans la liste des prix. Les produits sont contrôlés et certifiés, pour autant que cela soit exigé dans la norme.

Dans le cadre de cette garantie, le fournisseur s'engage, à condition d'un avis des défauts à temps et objectivement justifié, à remplacer gratuitement le matériau faisant l'objet d'une réclamation ou, si le matériau est utilisable de manière limitée, à accorder une réduction du prix appropriée. Il n'y a pas de défaut, si le matériau livré correspond à la commande, mais qu'il n'est pas utilisable pour le but envisagé.

Le fournisseur ne répond pas d'une utilisation impropre et inadéquate du matériau livré conformément à la commande. En cas d'utilisation de gravier sur des toits plats, toute responsabilité du fournisseur est exclue pour les dommages causés à la couverture du toit, de même, le fournisseur ne répond pas de l'association avec des liants, si des gravillons sont utilisés pour un traitement de surface.

Toutes autres prétentions en raison de défauts de livraison allant au-delà des prétentions de garantie ci-dessus sont expressément exclues, notamment toute responsabilité pour d'autres dommages directs ou indirects est exclue.

## 2. Quantités

Pour la densité des gravats ( $t/m^3$ ) et la quantité de livraison (t), les mesures dans l'usine (non pas sur le chantier) sont déterminantes. Dans les usines où le matériau est pesé, la conversion en  $m^3$  a lieu sur la base des valeurs moyennes, déterminées de manière neutre, pour la densité des gravats et l'humidité.

## 3. Quantité de chargement

En égard à la sécurité routière et à l'observation des prescriptions légales, nos machinistes et chauffeurs ont l'instruction de ne surcharger leurs véhicules en aucun cas.

## 4. Accès

La circulation sur des accès et esplanades qui a lieu sur ordre du client se fait à ses risques et périls. Pour d'éventuels dommages à des rues ou des places non appropriées pour l'accès aux poids lourds, toute responsabilité est rejetée.

## 5. Délais

Le fournisseur s'applique à observer les délais convenus et à annoncer suffisamment tôt les éventuels retards. Le fournisseur n'assume pas la responsabilité par suite de livraisons tardives du matériau commandé.

## 6. Réclamations

Le client est tenu de vérifier le matériau à la livraison et d'adresser les éventuelles réclamations immédiatement après la livraison du matériau.

## 7. Examen du matériau

Si des examens complémentaires en laboratoires sont exigés pour un but d'utilisation déterminé, les frais correspondants seront à la charge du client, sous réserve de stipulations contraires.

Berne, novembre 2006

# ZUSATZBEDINGUNGEN FÜR DEN MULDENSERVICE

(ergänzend zu den allgemeinen Geschäftsbedingungen)

## 1. Geltungsbereich

Diese Zusatzbedingungen für den Muldenservice gelten für den Fall, dass die Bestellerin beim Unternehmen Mulden bestellt bzw. der Bestellerin vom Unternehmen geliefert werden.

## 2. Bestimmung des Ladegutes

Die Bestellerin verpflichtet sich dem Unternehmen den Inhalt des Ladeguts schriftlich zu deklarieren. Die Bestellerin haftet in jedem Fall für die Folgen der Falschdeklaration des Muldeninhalts. Die Bestellerin trägt in jedem Fall sämtliche Kosten der Identifikation, Klassierung und Entsorgung falsch deklarierter oder verschmutzter Abfälle.

## 3. Sonderabfälle und separate Entsorgung

Sonderabfälle müssen separat entsorgt werden. Als Sonderabfall gelten die in Anhang 3 mit dem Buchstaben „S“ bezeichneten Posten der Verordnung des UVEK über Listen zum Verkehr mit Abfällen (SR 814.610.1, einsehbar unter [www.admin.ch/ch/d/sr/c814\\_610\\_1.html](http://www.admin.ch/ch/d/sr/c814_610_1.html)). Nicht in den Mulden deponiert werden dürfen (nicht abschliessende Aufzählung): Sonderabfälle, Batterien, Chemikalien, grundwassergefährdende Stoffe und Flüssigkeiten, Farbe, Lacke, explosive Materialien, Kadaver und verwesene Stoffe, Beleuchtungskörper (z.B. FL-Lampen). Sonderabfälle, welche erst beim Aussortieren der Mulden zum Vorschein kommen und somit nicht auf dem Fuhrschein vermerkt sind, werden unter Belastung des vollen Entsorgungsaufwandes in Rechnung gestellt.

## 4. Überladen / Überfüllen

Der Inhalt wird nach der vorhandenen Kubatur in Rechnung gestellt. Basis bildet die Normkubatur der Mulden. Ist die Mulde überladen, werden die Mehrkubik sowie die Kosten für den Mehraufwand in Rechnung gestellt. Über die Menge in den Mulden entscheidet der Fahrer bzw. die Deponiestelle endgültig.

## 5. Unsachgemässe Behandlung der Mulden

Die Bestellerin haftet vollumfänglich für Schäden, die wegen unsachgemässer Behandlung der Mulden entstehen. Dies gilt insbesondere für:

- Schäden, die durch das Verschieben der Mulden mit Baumaschinen entstehen, insbesondere durch Bagger oder Pneulader.
- Schäden, die durch das Verbrennen von Material in Mulden oder in deren unmittelbarer Nähe entstehen.
- Farbschäden, verursacht durch ätzende oder säurehaltige Materialien
- Sonderabfälle

## 6. Zufahrt zur Baustelle und Haftung

Bei engen Baustellenzufahrten ist die Bestellerin verpflichtet, den Fahrer des Unternehmens frühzeitig, korrekt einzuweisen. Im Zweifel hat die Bestellerin dem Fahrer des Unternehmens eine Hilfsperson zur Verfügung zu stellen.

Schäden, die durch die Anweisungen bzw. fehlende Anweisung des Bestellers auf privaten Grundstücken, innerhalb von Baustellen oder im öffentlichen Raum verursacht werden, gehen zu Lasten der Bestellerin.

Die Bestellerin ist verantwortlich, dass die Tragfähigkeit des Untergrundes für den Einsatz der Mulden ausreicht, um Beschädigungen zu vermeiden. Sie ist verpflichtet, allenfalls den Untergrund mit geeigneten Massnahmen (Bretterunterlage) zu schützen. Im Unterlassungsfalle haftet die Bestellerin für Belags- oder Bordsteinschäden infolge Absetzen und/oder Aufladen der Mulden.

## 7. Standortsicherung

Das Sichern (u.a. Signalisieren), das Beleuchten und Abdecken der Mulden ist ausschliesslich Sache der Bestellerin. Für Schäden, die durch ungenügende Sicherung der Mulden entstehen, lehnt das Unternehmen jegliche Haftung ab.

## 8. Bewilligungen

Das Einholen von Bewilligungen bei Stationierung der Mulden auf öffentlichem Grund ist Sache der Bestellerin.

## 9. Verstellen von Mulden

Das Verstellen von Mulden wird der Bestellerin nach Aufwand in Rechnung gestellt.

## 10. Transportmittel

Die Wahl des Transportmittels ist ausschliesslich Sache des Unternehmens.

# CONDITIONS GÉNÉRALES POUR LE SERVICE DES BENNES

(en complément aux conditions générales de vente)

## 1. Domaine d'application

Les présentes conditions complémentaires sont valables dans le cas où l'acheteur commande des bennes à l'entreprise, respectivement que l'entreprise livre des bennes à l'acheteur.

## 2. Définition de la marchandise

L'acheteur est responsable de déclarer par écrit à l'entreprise le contenu de la marchandise. L'acheteur est responsable en cas de fausse déclaration du contenu de la benne. Dans tous les cas, l'acheteur prend à sa charge l'ensemble des coûts inhérents à l'identification, à la classification et à l'élimination des déchets incorrectement déclarés ou souillés.

## 3. Déchets spéciaux et élimination séparée des déchets

Les déchets spéciaux doivent être éliminés séparément. Sont considérés comme déchets spéciaux les positions de l'annexe 3 mentionnées de la lettre «S» de l'ordonnance du DETEC relative aux listes pour les mouvements des déchets (LF 814.610.1, présentes à l'adresse [www.admin.ch/ch/f/rs/c814\\_610\\_1.html](http://www.admin.ch/ch/f/rs/c814_610_1.html)). Non autorisés à être déposés dans les bennes sont (liste non exhaustive): déchets spéciaux, piles électriques, produits chimiques, substances et liquides nocifs aux nappes phréatiques, peintures, laques, matériaux explosifs, cadavres et substances en phase de putréfaction et instruments lumineux (par ex. lampes FL). Des déchets spéciaux, qui n'apparaissent que lors du tri de la benne et de par là même non mentionnés sur la fiche de transport, seront facturés dans leur totalité selon le temps et les frais de travail du traitement des déchets qui en découlent.

## 4. Surcharge

Le volume contenu est calculé d'après la cubature disponible. La cubature standard des bennes est prise comme base. Si la benne est visiblement surchargée, le volume supplémentaire ainsi que les coûts supplémentaires qui en découlent seront facturés.

## 5. Manipulation non conforme

L'acheteur est responsable des dommages provoqués par une manipulation non conforme des bennes. Ceci vaut en particulier pour:

- les dommages provoqués par le déplacement des bennes avec des machines de chantier, en particulier les excavateurs ou chargeurs à roues,
- les dommages provoqués par la combustion de matériaux dans la benne ou à proximité immédiate,
- les dommages de peinture provoqués par des produits corrosifs ou acides
- les déchets spéciaux

## 6. Acheminement sur le chantier et responsabilité

Lors d'un accès difficile au chantier, l'acheteur est tenu d'en informer le conducteur de l'entreprise à temps et correctement. Si nécessaire, l'acheteur est en devoir de mettre une personne à disposition pour l'assister. Des dommages dus à de fausses consignes ou à un manque de directives lors d'une livraison sur un terrain privé, au sein du chantier ou dans des espaces publics, sont à la charge de l'acheteur. L'acheteur est responsable de ce que la charge admissible au sol est suffisante pour l'emploi de bennes, afin d'éviter des dommages. Il est tenu, si nécessaire, de protéger le sol au moyen de mesures appropriées (planches). Dans le cas contraire, l'acheteur est responsable des dommages aux revêtements et bordures provoqués par le dépôt et l'enlèvement de la benne.

## 7. Sécurité sur place

La sécurisation (entre autres la signalisation), l'éclairage et la couverture des containers incombent exclusivement à l'acheteur. L'entreprise décline toute responsabilité pour des dommages provoqués par une sécurisation insuffisante.

## 9. Autorisations

L'autorisation pour le stationnement de bennes dans des espaces publics est de la responsabilité de l'acheteur.

## 10. Déplacement de bennes

Le déplacement des bennes est facturé à l'acheteur selon les coûts effectifs.

## 11. Moyens de transport

Le choix du moyen de transport incombe uniquement à l'entreprise.

# ZUSATZBEDINGUNGEN FÜR DEN AUSHUB UND DEN RÜCKBAU

(ergänzend zu den allgemeine Geschäftsbedingungen)

## 1. Geltungsbereich

Diese Zusatzbedingungen für den Aushub und den Rückbau gelten für den Fall, dass das Unternehmen Aushub- und/oder Rückbauarbeiten für die Bestellerin ausführt

## 2. Pflichten der Bestellerin

Vor Beginn des Aushubs und/oder des Rückbaus:

- Das Einholen der notwendigen Bewilligungen und der Ausführungspläne ist Sache der Bestellerin.
- Die Bestellerin hat dem Unternehmen vorgängig mitzuteilen, ob sich die Fläche des Aushubs oder Rückbaus im Kataster der belasteten Standorte eingetragen ist (gemäss Art. 32c Abs. 2 des Umweltschutzgesetzes, SR 814.01, z.B. für den Kt. Bern einsehbar unter: [www.bve.be.ch/bve/de/index/umwelt/umwelt/altlasten/kataster\\_der\\_belastetenstandorte.html](http://www.bve.be.ch/bve/de/index/umwelt/umwelt/altlasten/kataster_der_belastetenstandorte.html)).
- Die Bestellerin verpflichtet sich dem Unternehmen den Inhalt des Aushubs vorgängig schriftlich zu deklarieren.
- Die Bestellerin haftet in jedem Fall für die Folgen der Falsch- bzw. Nichtdeklaration des Aushubs. Die Bestellerin trägt in jedem Fall sämtliche Kosten der Identifikation, Klassierung und Entsorgung von falsch oder nicht deklariertem oder verschmutztem Aushub.
- Vor Beginn der Rückbauarbeiten hat die Bestellerin dafür besorgt zu sein, dass sämtliche Werkleitungen getrennt, verlegt oder gesichert sind.
- Bei Tank-, Heizungs- und Kühlanlagen siehe Ziffer 6 Bst. a dieser Zusatzbedingungen

Während des Aushubs und/oder des Rückbaus:

- Baustrom und Bauwasser sind von der Bestellerin zur Verfügung zu stellen.
- Kosten für die Entwässerung der Baugrube und das Abpumpen von Wasser der Aushubfläche gehen zu Lasten der Bestellerin.
- Sollten bei archäologischen Funden Mehrkosten oder Verzögerungen entstehen, müssen diese von der Bestellerin getragen werden.
- Ein allfällig verfügter Baustopp und deren Kostenfolgen, können dem Unternehmen nicht angelastet werden und sind von der Bestellerin zu tragen.

## 3. Preisberechnungsgrundlagen

Die Preisrechnungen basieren auf den im Katalog Hurni aufgeführten (Preisliste, sowie auf [www.hurniag.ch](http://www.hurniag.ch) unter der Rubrik Preislisten) sowie den anwendbaren SIA Normen, insbesondere der SIA Norm 118 und den SUVA Vorschriften. Ist in der Offerte des Unternehmens nichts anderes vermerkt, so sind die am Eingabedatum gültigen Löhne, Materialpreise und Transportkosten mit dem Preis der Offerte abgedeckt.

Preisanpassungen an die Teuerung und/oder an die Treibstoffpreisentwicklung bleiben vorbehalten.

## 4. Mehrkosten im Allgemeinen

Folgende Positionen sind nicht in den Offerten enthalten und werden nach Zeit- und Materialaufwand zusätzlich in Rechnung gestellt, sofern:

- diese nicht explizit als zusätzliche Position offeriert wurden
- diese vor der Offerterstellung nicht schriftlich durch den Besteller darauf hingewiesen und entsprechende Untersuchungen vorgenommen wurden
- diese während der Offerterstellung für das Unternehmen nicht ersichtlich waren, oder abgeklärt werden konnten, oder von der Bestellerin nicht korrekt angegeben wurden

## 5. Besondere Mehrkosten

Nachfolgende Positionen sind bei einer Offerte des Unternehmens, wenn nicht ausdrücklich aufgeführt, im Preis nicht enthalten und werden bei Bedarf zusätzlich in Rechnung gestellt. Die Preisberechnung ergibt sich aus dem konkreten Einzelfall.

- a) Arbeitsplatzsicherung, Witterung, Schutzgerüste und Absperrungen
- Spezielle Sicherungs- und Schutzmassnahmen für die Arbeitnehmer der Unternehmung
- Erstellen von Schutzgerüsten und/oder Stützen für die Sicherung von Gehsteigen, Strassen, Zufahrten usw.
- Erstellen von Baustellen-Absperrungen für das Aushub- und Rückbaugesbiet.
- Erstellen von Frostschutzmassnahmen und verwenden von Frostschutzzusätzen oder sonstigen witterungsbedingten Aufwendungen

b) Sonderabfälle und weitere nicht gewöhnlich transportierbare Stoffe und Gegenstände sowie deren Entsorgung

Sonderabfälle müssen separat ausgehoben, abgebaut, getrennt, transportiert und entsorgt werden. Als Sonderabfall gelten insbesondere die in Anhang 3 mit dem Buchstaben „S“ bezeichneten Posten der Verordnung des UVEK über Listen zum Verkehr mit Abfällen (SR 814.610.1, einsehbar unter [www.admin.ch/ch/d/sr/c814\\_610\\_1.html](http://www.admin.ch/ch/d/sr/c814_610_1.html)).

Nachfolgende Positionen sind bei einer Offerte des Unternehmens, wenn nicht ausdrücklich aufgeführt, im Preis nicht enthalten und werden bei Bedarf zusätzlich in Rechnung gestellt. Die Preisberechnung ergibt sich aus dem konkreten Einzelfall.

- Laboruntersuchungen: Aufwendungen für Laboruntersuchungen zur Abklärung von Sonderabfällen
- Aufwendungen zum Ausräumen, Entsorgen und Deponieren von losen Wohnungseinrichtungsgegenständen wie Möbel, Schränke, Kehrlicht, Teppiche usw.
- Asbest: Aufwand für Entsorgungen und Demontagen von asbesthaltigen Bodenbelägen, Isolierungen, Dichtungen usw. Zusätzliche Aufwendungen zum sorgfältigen demontieren von Eternitplatten, welche Asbest enthalten
- FCKW: Aufwendungen zum entfernen und entsorgen von FCKW-haltigen Isolierungen aus Kühlanlagen, Fassadenelementen usw.
- Kühlmittel: Aufwendungen zum entfernen und entsorgen
- Leuchtstoffröhren: Aufwendungen zum entfernen und entsorgen von Leuchtstoffröhren
- Aufwendungen zum entfernen und entsorgen von Lösungsmitteln, Lacken, Teer, Farben, Schmiermittel, usw.
- Ölrückstände: Aufwendungen zum entfernen und entsorgen von Rückständen in Boden, Wänden, Decken
- PCB: Aufwendungen zum entfernen und entsorgen von PCB-haltige Anstriche und Deponieren von PCB-haltigen Gegenständen und Stoffen
- Schlackeböden: Aufwendungen zum entfernen, absaugen und entsorgen von Schlackeböden
- usw.

## 6. Besondere Rückbauarbeiten

Bei den Rückbauarbeiten führen insbesondere die nachfolgenden Positionen zu Mehrkosten, welche zusätzlich zur Offerte der Bestellerin in Rechnung gestellt werden:

a) Tank-, Heizungs- und Kühlanlagen  
Aufwendungen zum stilllegen und auspumpen von Tank-, Heizungs- und Kühlanlagen inkl. Zuleitungen. (Für die korrekte Entsorgung von Benzin- oder Tanks sowie deren Zuleitungen muss ein Ausserbetriebssetzungs-Nachweis durch eine zertifizierte Tankreinigungs-Unternehmung vorliegen. Dafür muss der Besteller besorgt sein.)

b) Jauchegruben  
Aufwendungen zum auspumpen, reinigen, demontieren und entsorgen von Jauchegruben.

## 7. Regiearbeiten

Für die Fakturierung der Regiearbeiten gelten die Ansätze und Bedingungen des KBB, Kantonal Bernischer Baumeisterverband  
Die Aufsicht des Poliers und/oder des Bauführers ist in den Stundenlohnansätzen des Baustellenpersonals nicht enthalten und wird zusätzlich in Rechnung gestellt.

Rabatte auf Akkordarbeiten werden bei Regiearbeiten nicht gewährt.

## 8. Bewilligungen und Gebühren / Mieten

Mietkosten für öffentliches Terrain sowie Kosten für Bewilligungen von Gemeinden, Kantonen und/oder Bund, welche dem Unternehmen in Rechnung gestellt werden, sind von der Bestellerin zu bezahlen.

November 2012

# CONDITIONS COMPLÉMENTAIRES POUR LES EXCAVATIONS ET LES DÉCONSTRUCTIONS

(en complément aux conditions générales de vente)

## 1. Domaine d'application

Les conditions complémentaires pour les excavations et les déconstructions sont valables dans le cas où l'entreprise effectue des excavations et/ou des déconstructions pour l'acheteur.

## 2. Devoirs de l'acheteur

- L'obtention des autorisations nécessaires et des plans d'exécution sont l'affaire de l'acheteur.
- L'acheteur doit informer au préalable l'entreprise si la surface de l'excavation ou de la déconstruction de sites pollués est enregistrée au registre foncier (selon art. 32c par. 2 de la loi fédérale sur la protection de l'environnement, LF 814.01, pour le canton de Berne voire à l'adresse [www.bve.be.ch/bve/fr/index/umwelt/umwelt/altlasten/kataster\\_der\\_belastetenstandorte.html](http://www.bve.be.ch/bve/fr/index/umwelt/umwelt/altlasten/kataster_der_belastetenstandorte.html)).
- L'acheteur s'engage à communiquer au préalable et par écrit le contenu de l'excavation.
- L'acheteur doit répondre dans tous les cas de déclarations erronées, resp. d'omissions de déclaration liées à l'excavation. L'acheteur prend à sa charge tous les frais liés à l'identification, la classification et l'évacuation d'excavations erronées, non déclarées ou souillées.
- Avant de procéder à une déconstruction, l'acheteur est responsable des coupures des circuits d'alimentation, de leur déviation et de leur sécurisation.
- Pour les citernes, installations de chauffage ou circuits de refroidissement, voir point 6 alinéa a des présentes conditions complémentaires.

Durant l'excavation et/ou la déconstruction:

- Mise à disposition d'électricité et d'eau sur le chantier
- Les frais pour l'évacuation et le pompage de l'eau de la surface excavée sont à la charge de l'acheteur
- En cas de découverte archéologique, les frais supplémentaires et les retards engendrés par celle-ci doivent être pris en charge par l'acheteur
- Un éventuel arrêt de chantier ordonné et les frais qui en découlent ne peuvent aucunement être imputés à l'entreprise et sont à la charge de l'acheteur

## 3. Base pour la calcul des prix

La calcul des prix est effectuée sur la base des prix indiqués dans le catalogue Hurni (présents dans le catalogue Hurni, la liste de prix ainsi que sur le site Internet [www.hurni.ch](http://www.hurni.ch) dans la rubrique Listes de prix) ainsi qu'en regard des normes SIA applicables, en particulier de la norme SIA 118 et des directives de la SUVA. Si aucune autre mention n'est faite dans l'offre de l'entreprise, celle-ci comprend les salaires, les prix des matériaux et les frais de transport en vigueur à la date de dépôt. Sous réserve de modifications de prix liées au renchérissement et/ou développement du prix des carburants.

## 4. Coûts additionnels en général

Les positions suivantes ne sont pas comprises dans l'offre et seront facturées en sus selon les investissements en temps et en matériaux, pour autant:

- qu'elles ne soient mentionnées dans l'offre sur une position spécifique additionnelle
- qu'elles n'ont pas été mentionnées par l'acheteur par écrit avant l'établissement de l'offre et que les analyses correspondantes n'aient été effectuées
- qu'elles ne pouvaient pas être identifiables ou être clarifiées par l'entreprise durant l'établissement de l'offre ou qu'elles n'ont pas été communiquées correctement par l'acheteur

## 5. Coûts additionnels particuliers

Les positions suivantes d'une offre de l'entreprise, pour autant qu'elles ne soient mentionnées expressément dans celle-ci, ne sont pas comprises dans le prix et seront facturées en sus au besoin. La calcul des prix se fait selon chaque cas concret.

- a) Sécurité du lieu de travail, conditions météorologiques, échafaudages de protection et barrières de chantier
- Mesures de sécurité et protections spéciales pour les employés de l'entreprise
- Mise en place d'échafaudages de protection et/ou de piliers pour la sécurité des trottoirs, des routes, voies d'accès, etc.
- Mise en place de barrières de chantier autour de la zone d'excavation et de déconstruction
- Mise en place de mesures contre le gel et utilisation d'articles contre le gel ou autres articles complémentaires liés aux conditions météorologiques

- b) Déchets spéciaux et autres matériaux non transportables usuellement ainsi que leur élimination

Les déchets spéciaux doivent être excavés, démontés, triés, transportés et éliminés séparément. Sont considérés comme déchets spéciaux les positions de l'annexe 3 mentionnées de la lettre «S» de l'ordonnance du DETEC relative aux listes pour les mouvements des déchets (LF 814.610.1, présentes à l'adresse [http://www.admin.ch/ch/fr/rs/c814\\_610\\_1.html](http://www.admin.ch/ch/fr/rs/c814_610_1.html)).

Les positions suivantes d'une offre de l'entreprise, pour autant qu'elles ne soient mentionnées expressément dans celle-ci, ne sont pas comprises dans le prix et seront facturées en sus au besoin. La calcul des prix se fait selon chaque cas concret.

- Analyses en laboratoire: dépenses encourues pour les analyses en laboratoire afin de déterminer le type de déchet spécial
- Dépenses pour l'enlèvement, l'élimination et le dépôt d'objets d'ameublement tels que des meubles, des armoires, des ordures, des tapis, etc.
- Amiante: Ne pas enlever
- CFC: dépenses pour l'enlèvement et l'élimination de matériaux d'isolation contenant du CFC provenant de circuits de refroidissement, d'éléments de façades, etc.
- Produits de refroidissement: dépenses pour l'enlèvement et l'élimination
- Tubes fluorescents: dépenses pour l'enlèvement et l'élimination de tubes fluorescents
- Dépenses pour l'enlèvement et l'élimination de solvants, laques, goudron, peintures, lubrifiants, etc.
- Résidus d'huile: dépenses pour l'enlèvement et l'élimination de résidus dans le sol, les murs et les plafonds
- PCB: dépenses pour l'enlèvement et l'élimination de peintures et dépôt d'objets et de substances contenant du PCB
- Sols en scories: dépenses pour l'enlèvement, l'aspiration et l'élimination de sols en scories
- Etc.

## 6. Déconstructions spéciales

Lors de travaux de déconstruction, les positions suivantes engendrent en particulier des coûts additionnels qui seront facturés à l'acheteur en complément de l'offre:

- a) Citernes, installations de chauffage et de refroidissement  
Dépenses pour la mise hors service et la vidange de réservoirs, de chauffages et de circuits de refroidissement, y compris les conduites (pour l'élimination correcte de citernes d'essence ou de mazout ainsi que de leurs conduites, il est nécessaire de présenter un certificat de mise hors service établi par une entreprise certifiée dans le nettoyage de citernes. Ceci est du ressort de l'acheteur).

- b) Fosses à purin  
Dépenses pour le pompage, le nettoyage, le démontage et l'élimination de fosses à purin.

## 7. Travaux en régie

Les tarifs et conditions du KBB, Kantonal Bernischer Baumeisterverband, sont valables pour la facturation de travaux en régie.

L'encadrement par un contremaître ou/et un chef de chantier n'est pas compris dans les tarifs de salaire horaire du personnel de chantier et sera facturé en complément. Les remises sur les travaux à la pièce ne s'appliquent pas aux travaux en régie.

## 8. Autorisations et taxes / locations

Les prix de location d'un terrain public ainsi que les frais d'autorisations établies par les communes, les cantons et/ou la Confédération facturés à l'entreprise sont à payer par l'acheteur.

Novembre 2012

<b>1. Bezeichnung des Gemisches und des Unternehmens</b>	
<b>1.1 Produktidentifikator</b>	
Normbezeichnung: <b>Frischbeton</b> (SN EN 206) Frischmörtel (SN EN 998-2) Handelsname: <b>Beton, Mörtel</b>	
<b>1.2 Relevante identifizierte Verwendung des Gemisches und Verwendung, von denen abgeraten wird</b>	
Das Gemisch wird zur Herstellung von Bauteilen aus Beton, im Mauerwerksbau, im Ausbau, im Strassen- und Tiefbau, etc. verwendet. Bestimmungsgemässe bzw. praktizierte Verwendungen, von denen abzuraten wäre, sind nicht bekannt. In der Endanwendung wird das Gemisch sowohl von industriellen und professionellen Anwendern (Fachkräfte im Baugewerbe) als auch von privaten Endverbrauchern eingesetzt.	
<b>1.3 Einzelheiten zur Herstellerin, die das Sicherheitsdatenblatt bereitstellt</b>	
Hersteller: Hurni Kies- und Betonwerk AG Strasse/Postfach: Grubenweg 9 Nationales Kennz./PLZ/Ort: CH 2572 Sutz Telefon: 032 397 00 30 Telefax: - E-Mail: info@hurniag.ch	
<b>1.4 Notrufnummer</b>	
Schweiz. Toxikologisches Informationszentrum Zürich: <b>Tel. 145</b> (24 h Notfallnummer)	
<b>2. Mögliche Gefahren</b>	
Die Gemische enthalten eine stark alkalische Lösung.	
<b>2.1 Einstufung des Gemisches</b>	
Gefahrenklasse und -kategorie:	- hautreizend Kategorie 2 (Hautreiz. 2) - schwer augenschädigend Kategorie 1 (Augenschäd.1)
Gefahrenhinweise: (H-Sätze)	- H315 Verursacht Hautreizungen - H318 Verursacht schwere Augenschäden
<b>2.2 Kennzeichnungselemente</b>	
Gefahrenpiktogramm:	
Signalwort:	Gefahr
Gefahrenhinweise:	H315 Verursacht Hautreizungen H318 Verursacht schwere Augenschäden
Sicherheitshinweise:	P102 Darf nicht in die Hände von Kindern gelangen P280 Schutzhandschuhe/Schutzkleidung/Augenschutz/Gesichtsschutz tragen.

	P305+P351+ P338+P315	BEI BERÜHRUNG MIT DEN AUGEN: Einige Minuten lang behutsam mit Wasser ausspülen. Eventuell vorhandene Kontaktlinsen nach Möglichkeit entfernen. Weiter ausspülen. Sofort ärztlichen Rat einholen/ärztliche Hilfe hinzuziehen.
	P302+P352+ P332+P313	BEI BERÜHRUNG MIT DER HAUT: Mit viel Wasser und Seife waschen. Bei Hautreizung: Ärztlichen Rat einholen/ärztliche Hilfe hinzuziehen.
	P362	Kontaminierte Kleidung ausziehen und vor erneutem Tragen waschen.

**2.3 Sonstige Gefahren**

Die Gemische erfüllen nicht die Kriterien für PBT oder vPvB gemäss Anhang XIII der REACH-Verordnung (EG) Nr. 1907/2006.

**3. Zusammensetzung/Angaben zu Bestandteilen**

**3.1 Stoffe**

Nicht zutreffend.

**3.2 Gemische**

Name	Zement
EC-Nummer	266-043-4
CAS-Nummer	65997-15-1
Registriernummer	ausgenommen
Konzentrationsspanne [M.-%]	2 - 70
Einstufung gemäss Verordnung (EG) Nr. 1272/2008 (CPL)	Hautreiz. 2 H315 Sens. Haut 1B H317 Augenschäd. 1 H318 STOT einm. 3 H335

**4. Erste-Hilfe-Massnahmen**

**4.1 Beschreibung der Erste-Hilfe Massnahmen:**

**Allgemeine Hinweise:**

Für Ersthelfer ist keine spezielle persönliche Schutzausrüstung erforderlich. Ersthelfer sollten aber den Kontakt mit dem Gemisch vermeiden.

**Augenkontakt:**

Auge nicht trockenreiben, da durch die mechanische Beanspruchung zusätzliche Hornhautschäden möglich sind. Gegebenenfalls Kontaktlinse entfernen und das Auge sofort bei geöffnetem Lidspalt unter fliessendem Wasser für mindestens 20 Minuten spülen, um alle Teilchen zu entfernen. Falls möglich isotonische Augenspüllösung (0,9% NaCl) verwenden. Immer Arbeitsmediziner oder Augenarzt konsultieren.



**Hautkontakt:**

Durchtränkte Kleidung, Schuhe, Uhren etc. entfernen. Diese vor Wiederverwendung gründlich reinigen. Das Gemisch mit viel Wasser abspülen. Bei Hautbeschwerden Arzt konsultieren.

**Verschlucken:**

Bei Bewusstsein Mund ausspülen und reichlich Wasser trinken. Kein Erbrechen herbeiführen. Arzt oder Giftinformationszentrum konsultieren.

<b>4.2 Wichtigste akute oder verzögert auftretende Symptome und Wirkungen</b> <b>Augen:</b> Augenkontakt mit den Gemischen kann ernste und möglicherweise bleibende Augenschäden verursachen. <b>Haut:</b> Die Gemische können durch anhaltenden Kontakt eine reizende Wirkung haben. Längerer Hautkontakt mit den Gemischen kann Hautreizungen, Dermatitis oder ernste Hautschäden hervorrufen (z. B. beim Knien in feuchtem Mörtel oder Beton, sogar wenn eine lange Hose getragen wird). Die Hautschäden entwickeln sich, ohne dass anfangs Schmerz empfunden wird. <b>Umwelt:</b> Bei normaler Verwendung gelten die Gemische als nicht gefährlich für die Umwelt.
<b>4.3 Hinweise auf ärztliche Soforthilfe oder Spezialbehandlungen:</b> Wird ein Arzt aufgesucht, ist ihm dieses Sicherheitsdatenblatt vorzulegen.
<b>5. Massnahmen zur Brandbekämpfung</b>
<b>5.1 Löschmittel:</b> Die Gemische sind nicht brennbar. Löschmittel und Brandbekämpfungsmassnahmen sind auf die Art des Umgebungsbrandes abzustimmen.
<b>5.2 Besondere vom Gemisch ausgehende Gefahren:</b> Die Gemische sind weder explosiv noch brennbar und auch nicht brandfördernd mit anderen Materialien.
<b>5.3 Hinweise für die Brandbekämpfung:</b> Keine besonderen Massnahmen erforderlich, da die Gemische nicht brennbar sind.
<b>6. Massnahmen bei unbeabsichtigter Freisetzung</b>
<b>6.1 Personenbezogene Vorsichtsmassnahmen, Schutzausrüstungen und in Notfällen anzuwendende Verfahren:</b>
<b>6.1.1 Nicht für Notfälle geschultes Personal</b> Persönliche Schutzkleidung tragen (siehe Abschnitt 8.2.2). Hinweise zum sicheren Umgang gemäss Abschnitt 7 beachten. Ein Notfallplan ist nicht erforderlich.
<b>6.1.2 Einsatzkräfte</b> Ein Notfallplan ist nicht erforderlich.
<b>6.2 Umweltschutzmassnahmen:</b> Die Gemische nicht in die Kanalisation, ins Oberflächenwasser oder Grundwasser gelangen lassen.
<b>6.3 Methoden und Material für Rückhaltung und Reinigung:</b> Die Gemische mechanisch aufnehmen, auf einer Folienunterlagen oder in einem Gefäss erhärten lassen und gemäss Punkt 13 entsorgen.
<b>6.4 Verweis auf andere Abschnitte:</b> Abschnitte 8 und 13 mit weiteren Informationen beachten.
<b>7. Handhabung und Lagerung</b>
Nicht in der Nähe von Lebensmitteln, Getränken oder Rauchwaren lagern oder verwenden.
<b>7.1 Schutzmassnahmen zur sicheren Herstellung</b>
<b>7.1.1 Empfehlungen zu Schutzmassnahmen:</b> Bitte den Empfehlungen in Abschnitt 8 folgen.
<b>7.1.2 Hinweise zu allgemeinen Hygienemassnahmen</b> Bei der Arbeit nicht essen, trinken, rauchen. Vor den Pausen und bei Arbeitsende Hände waschen und gegebenenfalls duschen, um Anhaftungen der Zubereitung zu entfernen.

<b>7.2</b>	<b>Bedingungen zur sicheren Lagerung unter Berücksichtigung von Unverträglichkeiten</b>		
	Die Gemische sind nicht lagerfähig.		
<b>7.3</b>	<b>Spezifische Endanwendungen</b>		
	Für die spezifischen Endanwendungen (siehe Abschnitt 1.2) sind keine zusätzlichen Informationen erforderlich.		
<b>8.</b>	<b>Begrenzung und Überwachung der Exposition/ Persönliche Schutzausrüstungen</b>		
<b>8.1</b>	<b>Zu überwachende Parameter</b>		
	<b>Grenzwert</b>	<b>Expositionsweg</b>	<b>Expositionsfrequenz</b>
	Wasserlösliches Chrom(VI): 2 ppm	dermal	Kurzzeit (akut) Langzeit (wiederholt)
			<b>Prüfverfahren</b> EN 196-10
<b>8.2</b>	<b>Begrenzung und Überwachung der Exposition</b>		
<b>8.2.1</b>	<b>Geeignete technische Steuerungseinrichtungen</b>		
	Massnahmen zur Vermeidung von Hautkontakt nach Stand der Technik.		
<b>8.2.2</b>	<b>Individuelle Schutzmassnahmen, zum Beispiel persönliche Schutzausrüstung</b>		
	<p><b>Allgemein:</b> Berührung mit den Augen und der Haut vermeiden. Bei der Verarbeitung nicht in den frischen Zubereitungen knien oder stehen. Falls dies dennoch erforderlich ist, unbedingt geeignete wasserdichte Schutzausrüstungen tragen. Durchtränkte Kleidung sofort wechseln.</p> <p><b>Atemschutz:</b> Nicht erforderlich, da es sich nicht um Gase, Dämpfe oder Staub handelt.</p> <p><b>Gesichts/Augenschutz:</b></p>		
			
	Wegen Spritzgefahr dicht schliessende Schutzbrille entsprechend EN 166 verwenden.		
	<b>Hautschutz:</b>		
	 		
	<p>Wasserdichte, abrieb- und alkaliresistente Schutzhandschuhe tragen. Geeignet sind beispielsweise Nitril getränkte Baumwollhandschuhe mit CE-Zeichen. Maximale Tragedauer beachten. Lederhandschuhe sind aufgrund ihrer Wasserdurchlässigkeit nicht geeignet. Hautschutz (Hautschutzplan) vornehmen. Nach den Arbeiten Hautpflegemittel verwenden.</p> <p>Geschlossene langärmelige Schutzkleidung und dichtes Schuhwerk tragen. Falls Kontakt mit der frischen Zubereitung nicht zu vermeiden ist, sollte die Schutzkleidung auch wasserdicht sein. Darauf achten, dass keine frische Zubereitung von oben in die Schuhe oder Stiefel gelangen.</p>		
<b>8.2.3</b>	<b>Begrenzung und Überwachung der Umweltexposition</b>		
	Wasser: Die Gemische haben einen pH-Wert von über 9. Daher können ökotoxikologische Effekte auftreten. Für die Verwendung der Gemische im Grundwasser ist die Gewässerschutzverordnung zu beachten. Die Gemische dürfen nicht in das Grundwasser oder das Abwassersystem gelangen.		

<b>9. Physikalische und chemische Eigenschaften</b>	
<b>9.1 Angaben zu den grundlegenden physikalischen und chemischen Eigenschaften</b>	
<b>Parameter</b>	<b>Wert</b>
Form	erdfeucht bis flüssig
Farbe	Im Regelfall grau. Die Gemische können aber auch gefärbt sein.
Geruch	geruchlos
pH-Wert (T = 20 °C)	11.0 – 13.5
Max. Teilchengrösse	32 mm (Ausnahmen möglich)
Dichte	1.00 – 3.50 g/cm <sup>3</sup>

Alle weiteren physikalisch-chemischen Parameter nach Anhang II der Verordnung (EG) 1907/2006 in Verbindung mit Verordnung Nr. (EU) 453/2010 sind nicht relevant.

<b>9.2 Sonstige Angaben</b> Nicht zutreffend.
<b>10. Stabilität und Reaktivität</b>
<b>10.1 Reaktivität</b> Die Gemische sind hydraulische Materialien. Durch das in den Gemischen enthaltene Wasser findet eine beabsichtigte Reaktion statt. Dabei erhärten die Gemische und bilden eine feste Masse, die nicht mit ihrer Umgebung reagiert.
<b>10.2 Chemische Stabilität</b> Die Gemische sind alkalisch und unverträglich mit Säuren, Ammoniumsalzen, Aluminium und anderen unedlen Metallen. Dabei kann Wasserstoff gebildet werden. Die Gemische sind in Flusssäure löslich, wobei sich ätzendes Siliziumtetrafluoridgas bildet. Kontakt mit diesen unverträglichen Materialien vermeiden. Die Gemische sollten in der Regel 90 Minuten nach Herstellung verarbeitet sein. Danach erhärten die Gemische und bilden eine feste Masse.
<b>10.3 Möglichkeit gefährlicher Reaktionen</b> Nicht zutreffend.
<b>10.4 Zu vermeidende Bedingungen</b> Eine unplanmässige nachträgliche Wasserzugabe ist zu vermeiden, da sie zur Verminderung der Produktequalität führt.
<b>10.5 Unverträgliche Materialien</b> Unkontrollierte Verwendung von Fremdstoffen, insbesondere von Aluminiumpulver oder Aluminiumabrieb von Transportfahrzeugen in den Zubereitungen ist zu vermeiden, da Wasserstoff entsteht.
<b>10.6 Gefährliche Zersetzungsprodukte</b> Keine gefährlichen Zersetzungsprodukte bekannt.

<b>11. Toxikologische Angaben</b>			
<b>11.1 Angaben zu toxikologischen Wirkungen</b>			
<b>Gefahren- klasse</b>	<b>Kat.</b>	<b>Effekt</b>	<b>Referenz</b>
Akute Toxizität -dermal	-	Limit Test (trockener Zement, der Bestandteil der Gemische ist), Kaninchen, 24 Stunden Exposition, 2000 mg/kg Körpergewicht – keine Letalität. Aufgrund der vorliegenden Daten gelten die Einstufungskriterien als nicht erfüllt.	(3)
Akute Toxizität - oral	-	Bei Tierstudien mit Zementofenstäuben und Zementstäuben, die Bestandteil der Gemische sind, wurde keine akut orale Toxizität festgestellt. Aufgrund der vorliegenden Daten gelten die Einstufungskriterien als nicht erfüllt.	Literatur-recherche
Ätz-/Reizwirkung auf die Haut	2	Die Gemische haben eine solche Wirkung bei Haut und Schleimhaut. Der Kontakt kann zu unterschiedlichen irritativen und entzündlichen Reaktionen der Haut führen, z. B. Rötung und Rissbildung. Anhaltender Kontakt in Zusammenhang mit mechanischem Abrieb kann zu ernststen Hautschäden führen.	(3) und Erfahrungen am Menschen
Schwere Augenschädigung/-reizung	1	Im in vitro Test zeigte Portlandzementklinker (Hauptkomponente von Zement und damit Bestandteil der Gemische) unterschiedlich starke Auswirkungen auf die Hornhaut. Der berechnete „irritation index“ beträgt 128. Direkter Kontakt mit den Gemischen kann zu Hornhautschäden führen, zum einen durch die mechanische Einwirkung und zum anderen durch eine sofortige oder spätere Reizung oder Entzündung. Direkter Kontakt mit Spritzern der Gemische können Auswirkungen haben, die von einer moderaten Augenreizung (z. B. Bindehautentzündung oder Lidrandentzündung) bis zu ernststen Augenschäden und Erblindung reichen.	(9), (10) und Erfahrungen am Menschen
Sensibilisierung der Haut	1	Bei einzelnen Personen können sich nach Kontakt mit den Zubereitungen Hautekzeme bilden. Diese sind entweder durch den pH-Wert (irritative Kontaktdermatitis) oder durch immunologische Reaktionen mit wasserlöslichem Chrom(VI) ausgelöst (allergische Kontaktdermatitis) (4). Die Reaktion der Haut kann in unterschiedlicher Form erfolgen, von einem leichten Ausschlag bis zu einer ernststen Dermatitis, und ist Folge einer Kombination aus beiden Mechanismen. Eine genaue Diagnose ist oftmals nur schwer möglich. Der wasserlösliche Chrom(VI)-Gehalt ist daher unter 2°ppm reduziert. Dies geschieht durch die Verwendung von chromatreduziertem Zement, der einen Gehalt an wasserlöslichem Chrom(VI) unter 2 ppm aufweist. Eine sensibilisierende Wirkung ist daher nicht zu erwarten (4).	(4), (11)

Keimzell-Mutagenität	-	Keine Anzeichen für Keimzellmutagenität. Aufgrund der vorliegenden Daten gelten die Einstufungskriterien als nicht erfüllt.	(12), (13)
Karzinogenität	-	Ein kausaler Zusammenhang zwischen Exposition mit der Zubereitung und Krebserkrankung wurde nicht festgestellt (1).	(1), (14)
Reproduktionsstoxizität	-	Aufgrund der vorliegenden Daten gelten die Einstufungskriterien als nicht erfüllt.	Keine Anhaltspunkte basierend auf Erfahrungen am Menschen
<p><b>Auswirkungen auf die Gesundheit durch eine Exposition</b>                  Kontakt mit den Gemischen kann vorhandene Haut- oder Augenkrankheiten verstärken.</p>			
<p><b>12. Umweltbezogene Angaben</b></p>			
<p><b>12.1 Toxizität</b>                  Das Produkt gilt als nicht gefährlich für die Umwelt. Ökotoxikologische Untersuchungen mit Portlandzement, der häufig für die Herstellung der Zubereitungen verwendet wird, an Daphnia magna (U.S. EPA, 1994a) (5) und Selenastrum Coli (U.S. EPA, 1993) (6) haben nur einen geringen toxischen Effekt gezeigt. Daher konnten die LC50 und EC50 Werte nicht bestimmt werden (7). Es konnten auch keine toxischen Auswirkungen auf Sedimente festgestellt werden (8). Die Freisetzung größerer Mengen der Zubereitungen in Wasser kann jedoch zu einer pH-Wert-Verschiebung führen und damit unter besonderen Umständen toxisch für aquatisches Leben sein.</p>			
<p><b>12.2 Persistenz und Abbaubarkeit</b>                  Nicht zutreffend, da die Gemische anorganisches mineralisches Material sind.</p>			
<p><b>12.3 Bioakkumulationspotential</b>                  Nicht zutreffend, da die Gemische anorganisches mineralisches Material sind.</p>			
<p><b>12.4 Mobilität Boden</b>                  Nicht zutreffend, da die Gemische anorganisches mineralisches Material sind.</p>			
<p><b>12.5 Hinweise der PBT- und vPvB-Beurteilung</b>                  Nicht zutreffend, da die Gemische anorganisches mineralisches Material sind.</p>			
<p><b>12.6 Andere schädliche Wirkungen</b>                  Nicht zutreffend.</p>			
<p><b>13. Hinweise zur Entsorgung</b></p>			
<p><b>13.1 Verfahren zur Abfallbehandlung</b> Eine mögliche Rücknahme beim Hersteller erfragen. Sollte dies nicht möglich sein, feuchte Produkte aushärten lassen und nicht in die Kanalisation oder Gewässer gelangen lassen. Entsorgung des ausgehärteten Produktes wie Betonabfälle unter Beachtung der örtlichen behördlichen Bestimmungen (Verordnung des UVEK über Listen zum Verkehr mit Abfällen). LVA Code: In Abhängigkeit von der Herkunft als 17 01 01 Betonabbruch.</p>			
<p><b>14. Angaben zum Transport</b>                  Die Gemische unterstehen nicht den internationalen Gefahrgutvorschriften ADR/RID und SDR. Es ist daher keine Klassifizierung erforderlich.</p>			

<b>14.1 UN-Nummer</b>	Nicht zutreffend.
<b>14.2 Ordnungsgemässe UN-Versandbezeichnung</b>	Nicht zutreffend.
<b>14.3 Transportklassen</b>	Nicht zutreffend.
<b>14.4 Verpackungsgruppe</b>	Nicht zutreffend.
<b>14.5 Umweltgefahren</b>	Nicht zutreffend.
<b>14.6 Besondere Vorsichtsmassnahmen für den Verwender</b>	Nicht zutreffend.
<b>14.7 Massengutbeförderung gemäss Anhang II des MARPOL-Übereinkommens 73/78 und gemäss IBC-Code</b>	Nicht zutreffend.
<b>15. Rechtsvorschriften</b>	
<b>15.1 Vorschriften zu Sicherheit, Gesundheits- und Umweltschutz/spezifische Rechtsvorschriften für das Gemisch</b>	<p>Das Produkt ist ein Gemisch und fällt daher nicht unter die Registrierungspflicht der EG-Verordnung 1907/2006 (REACH).</p> <p>Gemäss Anhang XVII Absatz 47 der EG-Verordnung 1907/2006 besteht für zementhaltige Zubereitungen ein Verwendungs- und Inverkehrbringungsverbot, wenn der Gehalt an löslichem Chrom(VI) nach Hydratisierung mehr als 0,0002 % der Trockenmasse des Zementes in der Zubereitung beträgt. Ausnahmen gelten nur für überwachte geschlossene und vollautomatische Prozesse und für Verwendungen in solchen Prozessen, bei denen zementhaltige Zubereitungen ausschliesslich mit Maschinen in Berührung kommen und keine Gefahr von Hautkontakten besteht.</p> <p><b>Nationale Vorschriften</b></p> <p>Zement und zementhaltige Produkte: Merkblatt D09, chemsuisse.</p> <p>Wassergefährdungsklasse: WGK 1 (schwach wassergefährdend, Selbsteinstufung gemäss Gewässerschutzgesetz, GSchG).</p> <p>Verordnung über den Schutz vor gefährlichen Stoffen und Zubereitungen (Chemikalienverordnung, ChemV).</p>
<b>15.2 Stoffsicherheitsbeurteilung</b>	Eine Stoffsicherheitsbeurteilung ist nicht erforderlich, da es sich um Gemische handelt.
<b>16. Sonstige Angaben</b>	
<b>16.1 Änderung gegenüber der Vorversion</b>	Neufassung gemäss Art. 19 ChemV.
<b>16.2 Datenblattausstellender Bereich: FSKB, Leitung Technik</b>	